

保修卡

全热新风机 安装使用说明书

客户姓名		联系电话	
单位或住址			
保修期限		购买日期	年 月 日
<p>1. 本产品整机保修期为一年，在正常使用情况下提供免费维修服务。</p> <p>2. 保修期起始日期以产品购买发票日期为准。</p> <p>3. 维修时需出示有效购买凭证(发票)。</p> <p>4. 在保修期内，如出现以下情况将不提供免费维修服务：</p> <ul style="list-style-type: none"> ◆ 未按照产品说明书要求使用导致的故障 ◆ 因用户自行修理、改装造成的损坏 ◆ 因不可抗力因素导致的故障或损坏 ◆ 因非正常使用(如在恶劣环境或车载/船载等特殊场景下长期使用)导致的故障 ◆ 因人为原因(如敲击、摔落、碰撞、切割等)造成的损坏 <p>5. 对于超出保修期或不属于免费保修范围的产品，本公司特约维修点仍将提供有偿维修服务。</p>			
维修记录			
维修日期	维修内容	维修员	客户签名

适用机型：QFA-D150P, QFA-D250P, QFA-D350P, QFA-D500P
 QFA-D800P, QFA-1000P, QFA-D1500P, QFA-D2000P
 QFA-D150P-Y, QFA-D250P-Y, QFA-D350P-Y, QFA-D500P-Y
 QFA-D800P-Y, QFA-1000P-Y, QFA-D1500P-Y, QFA-D2000P-Y

VER.25.07

执行标准：GB44246 GB/T4706.27 GB4343.1
 GB/T21087 GB/T4706.1 GB17625.1

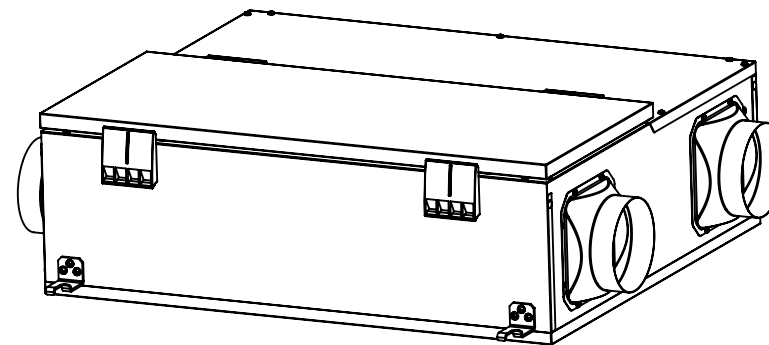

感谢您选用绿岛风产品。

为确保安全使用，请在安装、使用和维护绿岛风产品前仔细阅读本说明书。未按说明书操作可能导致人身伤害或财产损失。

安装完成后，请向用户详细说明产品使用和维护方法，并将本说明书移交用户保管。建议用户长期妥善保存本说明书以备查阅。

购机时请完整填写保修凭证，经经销商确认盖章后，请妥善保管保修卡作为保修依据。

广东绿岛风空气系统股份有限公司

生产基地：广东省台山市台城南兴路15号
 电话：0750-5416666
 传真：0750-5415555
 邮政编码：529200
 网站：<http://www.nedfon.com>



400 883 2333



客服热线

绿岛风全热新风交换器是本公司基于多年的生产经验与技术积累，并融合国内外先进技术研发而成的新产品。本产品采用新型高效的全热交换器，通过传热板两端不同温度空气的流动与热传导实现温度交换；同时利用水蒸气分压差，将水分由高湿部位转移至低湿部位完成湿度交换。全热交换器通过24小时不间断换气，确保住宅整体维持新鲜空气流通，即使使用冷暖气也不会造成能量损耗，从而提供全方位的高效、节能换气环境。

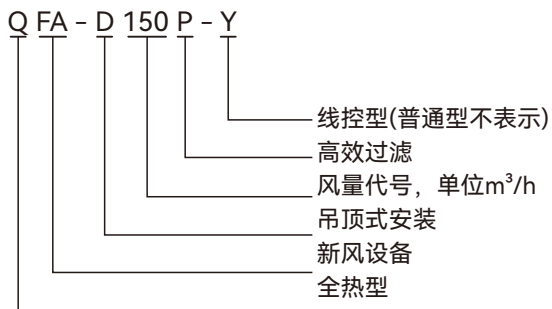
本产品适配不同面积的安装需求，适用场所包括办公楼、宾馆、餐馆、会议室、医院病房、公寓、别墅等，其外形美观、安装简便、维护便捷、噪音低，是高品质气密空间的理想换气设备。

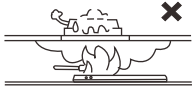

- ◆ 器具不打算由存在肢体、感官或精神能力缺陷或缺少使用经验和知识的人(包括儿童)使用，除非有负责他们安全的人对他们进行与器具使用有关的监督或指导。
- ◆ 应照看好儿童，确保他们不玩耍本器具。
- ◆ 产品安装必须牢固，否则产品可能会掉落导致受伤。
- ◆ 安装产品的建筑结构和吊杆(包括其他安装配件)必须具有足够的强度，确保能承载大于产品重量5倍的负荷。如不能确保安装强度，请务必采取加固措施，否则产品可能会脱落导致受伤。
- ◆ 请注意风道内逆风可能造成的扇叶转动。即使电源已切断，仍可能被卷入转动部件导致受伤。
- ◆ 安装五金件等专用零部件时，应使用专用零部件(包括附件)，否则产品可能会掉落导致受伤。
- ◆ 施工时禁止扭转产品或施加过度负荷，否则掉落易造成受伤。
- ◆ 根据安装专用断路器位置的情况，必要时安装防漏电断路器。如不安装防漏电断路器易引起触电。
- ◆ 施工时请佩戴手套等防护用具，否则可能会导致受伤。
- ◆ 禁止用于开放式燃烧器具(如煤气或石油取暖炉)的换气，否则可能导致一氧化碳中毒。请使用专用换气设备。
- ◆ 禁止将手或棍棒插入机体内或送风口、排风口。机体内扇叶高速运转可能导致受伤。
- ◆ 产品必须由2名或以上安装人员进行搬运安装，搬运时请注意重心及重量，产品掉落易引发受伤。
- ◆ 禁止按压液晶控制器，否则可能引起故障、触电或屏幕断裂。
- ◆ 禁止将机体及室内回风口安装在可吸入高温或高湿度空气的地方，否则机体内部可能结露，导致触电、滴水或财物损害。
- ◆ 室外新风口应安装在产品排气不会直接倒流的位置，否则易造成室内污染，损害健康。
- ◆ 在管罩处安装防鸟网或类似物品。发现鸟巢等异物时请及时清除，否则可能引起室内缺氧。
- ◆ 禁止安装在大量灰尘和粉尘能从风道进入的地方，否则过滤网附着脏物或灰尘过多会导致进风口堵塞或滤网寿命缩短。
- ◆ 禁止将动植物放在风口直接吹风的位置，否则可能导致动物不适或植物风干。
- ◆ 应安装在隔热空间的内侧(和外部空气绝热的空间)。如安装在绝热空间的外侧(接近外部空气条件的空间)，冬季机体内部会结露，易造成触电、漏水或热交换效率下降。
- ◆ 产品出现异常噪音、异常气味、异常高温或故障时，请立即停止使用，关闭开关，断开电源。
- ◆ 使用者不应自行拆卸家用电器，不应变更内部接线、部件和保护装置。
- ◆ 本产品仅限室内使用。

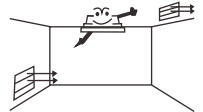
<p>1. 安装高度不低于2.3米。</p> 	<p>2. 请勿安装在高温/高湿度/油烟过多的场所。</p> 	<p>3. 请勿安装在使用有害气体或腐蚀性气体和易燃气体可能泄漏的场所。</p> 
<p>4. 安装时将排风管和进风管进行隔热,防止凝露。</p>	<p>5. 与供电线连接时,需在供电线路中安装其触点开距,不少于3mm的全极断开装置。</p> 	<p>6. 必须避免气体从敞开的气道或其他明火设备回流进室内。</p> 
<p>7. 安装时强电和弱电必须分开走线。(电源线和线控器分开走线,线控器走线需远离热源和电磁干扰区)</p>		

- ◆ 安装必须由授权经销商或具备专业资质的人员完成，严禁用户自行安装。不当安装可能导致触电、火灾等严重事故。
- ◆ 安装工作必须严格遵循说明书操作规范，禁止任何形式的自行改装。违规操作可能引发触电或火灾风险，设备坠落还将造成人身伤害。
- ◆ 安装位置需具备足够的承重能力。若承重不足或安装不稳固，可能导致设备坠落并造成人员伤亡。
- ◆ 必须确保排气系统与外部空气吸入口有效隔离，避免废气回流造成室内空气污染及健康危害。
- ◆ 外部空气吸入口应远离可燃气体源。错误安装可能导致室内缺氧，引发严重后果。
- ◆ 必须为设备配置独立供电回路，所有电气施工必须由专业人员按照当地法规及说明书执行。电力配置不足或错误接线可能引发触电或火灾。
- ◆ 必须使用原厂指定零部件进行安装。使用非指定部件可能导致设备坠落、触电或火灾。
- ◆ 安装时应充分考虑极端天气(强风/台风/地震)影响，采取必要加固措施防止设备坠落。
- ◆ 所有电线连接必须牢固可靠，使用专用线材，并确保连接端子不受外力影响。不良连接可能导致过热或火灾。
- ◆ 进行电源线、线控器及传输线连接时，必须确保电装品箱盖紧固安装。连接不当可能引发触电、火灾或端子过热。
- ◆ 进行带电部件操作前，必须确认设备已完全断电。
- ◆ 必须规范接地操作：严禁将地线接至燃气管道、自来水管，禁止连接避雷针或电话地线。接地不良可能导致触电、火灾或设备故障。
- ◆ 必须安装漏电保护装置，未安装可能导致触电或火灾事故。
- ◆ 如果电源软线损坏，必须用从制造商或其服务机构处获取的专用软线或专用组件来更换。
- ◆ 使用者不应以普通导体或超出规定电流容量的熔断体替换电器和电源的熔断体；
- ◆ 使用者不应自行改变低压断路器或剩余电流动作保护器的设定值。
- ◆ 清洁保养维护前应从插座上拔下插头或通过其他等效方式切断电源，并等待电器冷却至室温。

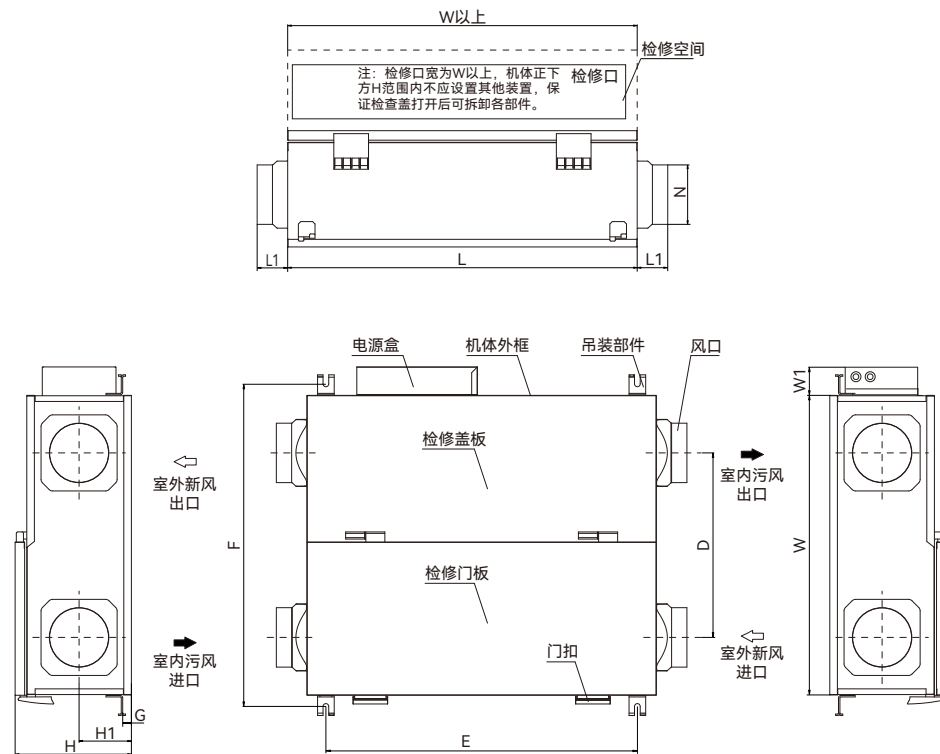

型号	L	L1	W	W1	H	H1	D	E	F	G	N
QFA-D150P QFA-D150P-Y	735	65	630	60	245	110	388	655	676	18	Φ100
QFA-D250P QFA-D250P-Y	735	65	630	60	245	110	388	655	676	18	Φ150
QFA-D350P QFA-D350P-Y	935	65	760	60	275	125	469	855	806	18	Φ150
QFA-D500P QFA-D500P-Y	935	65	760	60	275	125	469	855	806	18	Φ200
QFA-D800P QFA-D800P-Y	1200	75	950	80	380	178	515	1060	993	145	Φ250
QFA-D1000P QFA-D1000P-Y	1200	75	950	80	380	160	528	1060	993	145	Φ250

单位：毫米(mm)

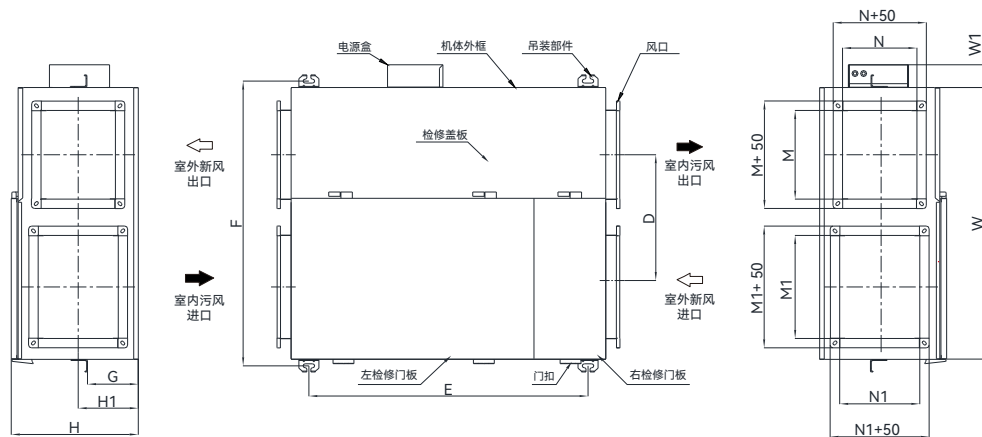
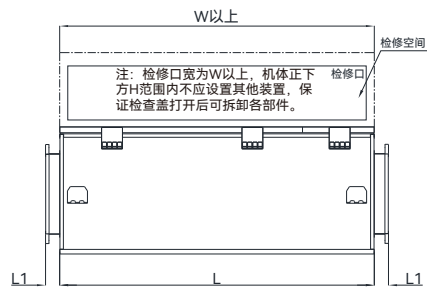

型号	L	L1	W	W1	H	H1	D	E	F	G	M×N	M1×N1
QFA-D1500P QFA-D1500P-Y	1300	50	1100	80	445	210	585	1176	1145	181	310×260	400×300
QFA-D2000P QFA-D2000P-Y	1300	50	1100	80	445	210	585	1176	1145	181	310×260	400×300

单位: 毫米(mm)

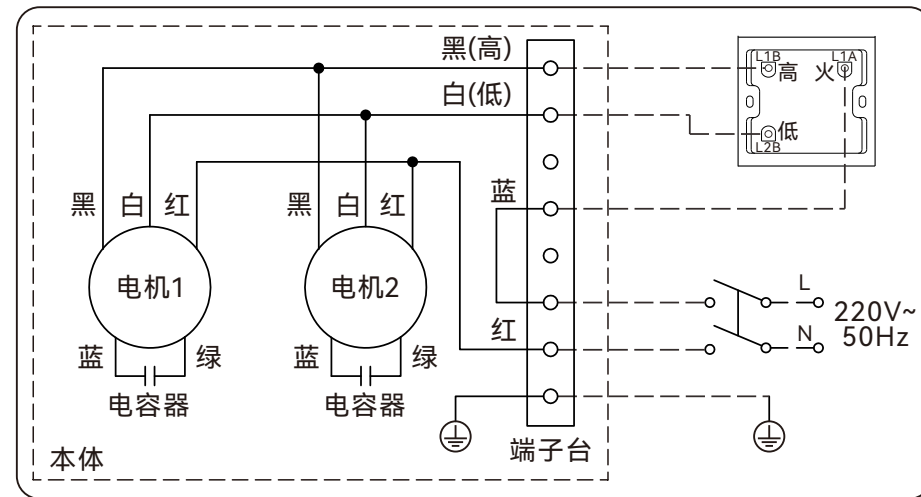

以上原理图适用下列机型:

QFA-D150P, QFA-D250P, QFA-D350P, QFA-D500P
QFA-D800P, QFA-D1000P, QFA-D1500P, QFA-D2000P

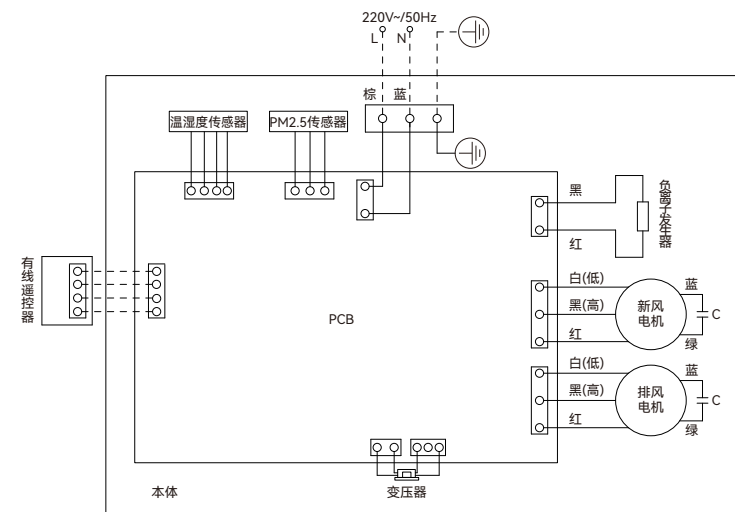

以上原理图适用下列机型:

QFA-D150P-Y, QFA-D250P-Y, QFA-D350P-Y, QFA-D500P-Y

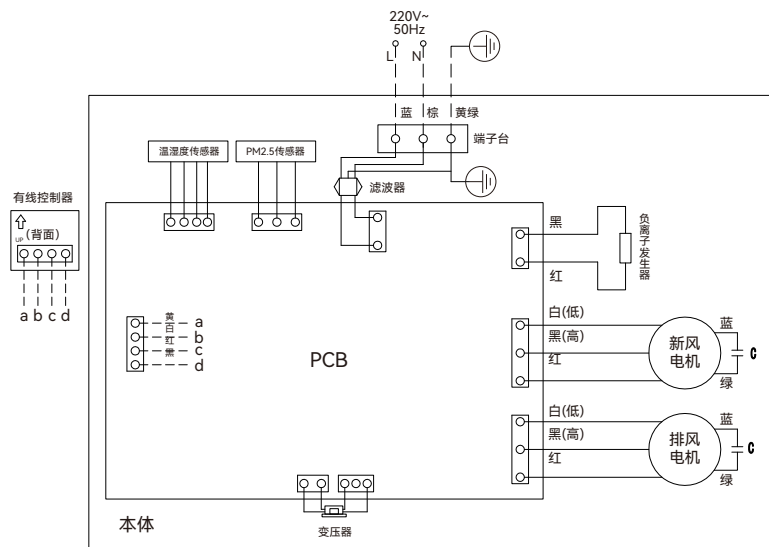

以上原理图适用下列机型：

QFA-D800P-Y, QFA-D1000P-Y, QFA-D1500P-Y, QFA-D2000P-Y

型号	电源	档位	功率 [W]	风量[m³/h]		压力 [Pa]		送风净风量 [m³/h]	显热交换效率[%]		全热交换效率[%]		噪音 dB(A)	净重 [kg]
				排风	送风	排风压力	送风压力		冷量回收	热量回收	冷量回收	热量回收		
QFA-D150P QFA-D150P-Y	220V~ 50Hz	高档	116	150	150	195	195	135	64	78	65	69	38	25.8
		低档	96	125	125	185	185	113	65	79	64	73	36	
QFA-D250P QFA-D250P-Y		高档	150	250	250	235	235	225	65	77	64	68	40	25.8
		低档	128	215	215	225	225	194	66	80	66	72	38	
QFA-D350P QFA-D350P-Y		高档	370	350	350	340	340	315	50	77	59	68	42	42.3
		低档	305	305	305	320	320	275	55	81	63	71	40	
QFA-D500P QFA-D500P-Y		高档	475	500	500	405	405	450	56	70	56	66	43	42.3
		低档	396	435	435	365	365	392	60	71	58	67	42	
QFA-D800P QFA-D800P-Y		高档	450	800	800	350	350	720	52	71	57	65	45	70
		低档	355	660	660	330	330	594	51	78	65	72	43	
QFA-D1000P QFA-D1000P-Y		高档	700	1000	1000	460	460	900	58	69	55	67	48	80
		低档	500	820	820	430	430	738	61	72	59	68	46	
QFA-D1500P QFA-D1500P-Y	高档	1150	1500	1500	520	520	1350	55	68	60	62	52	106	
	低档	870	1200	1200	470	470	1080	52	61	65	68	50		
QFA-D2000P QFA-D2000P-Y	高档	1450	2000	2000	550	550	1800	57	65	63	64	54	106	
	低档	1150	1500	1500	520	520	1350	62	63	67	68	52		

说明：

- 噪声值为A计权平均声压级，该数值为本公司测试结果的中心值。
- 表中所列噪声值是在本公司消声室内连接进出风管后测得的数据，其公差范围为+3dB至-7dB。实际安装时会受混响效应影响，实测值可能高于表列数值。
- 表中所列压力值为对应风量0m³/h工况下的最大静压值，该数值非机外余压值。
- 技术参数如有变更，恕不另行通知。

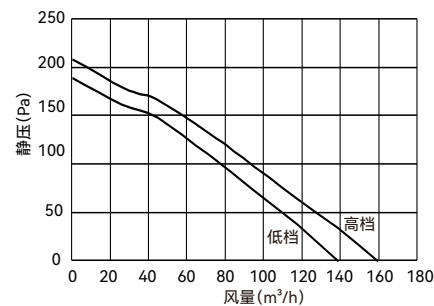

QFA-D150P(-Y) 静压-风量性能曲线

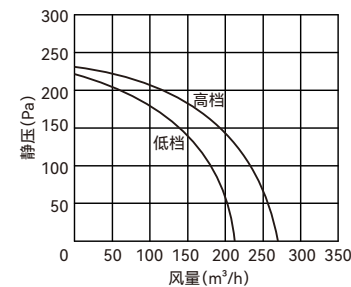

QFA-D250P(-Y) 静压-风量性能曲线

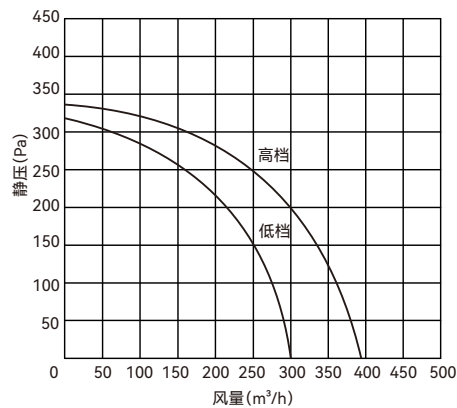

QFA-D350P(-Y) 静压-风量性能曲线

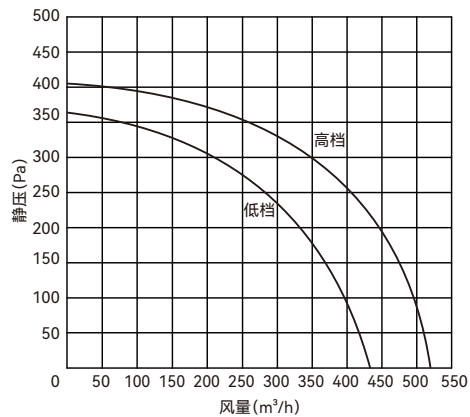

QFA-D500P(-Y) 静压-风量性能曲线

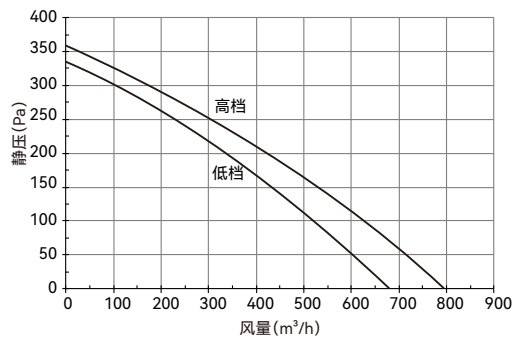

QFA-D800P(-Y) 静压-风量性能曲线

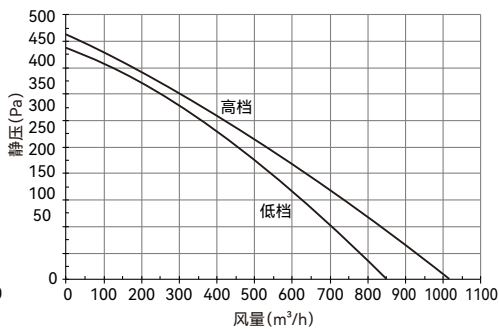

QFA-D1000P(-Y) 静压-风量性能曲线

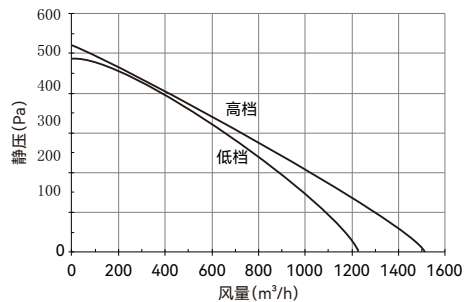

QFA-D1500P(-Y) 静压-风量性能曲线

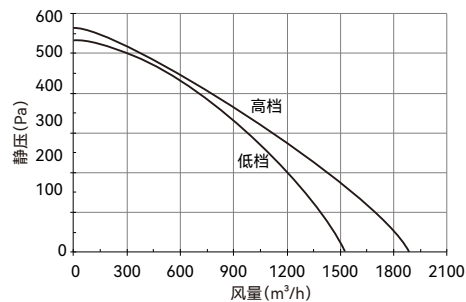

QFA-D2000P(-Y) 静压-风量性能曲线

开关型与液晶控制器机型的安装

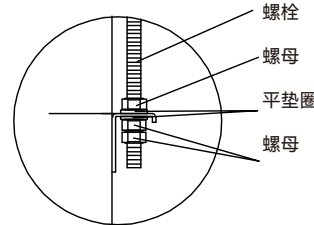
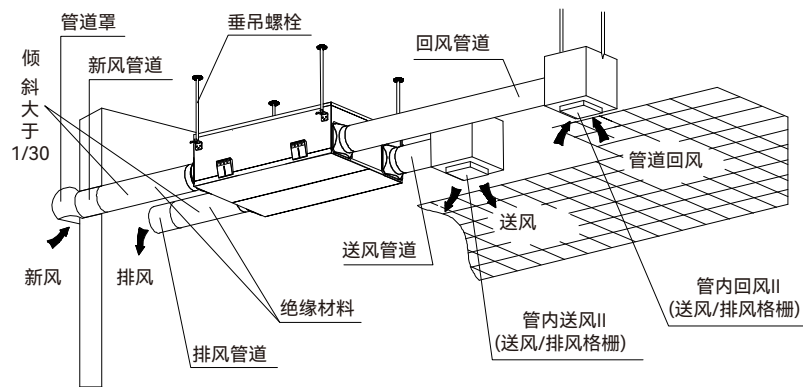

型号	螺栓、螺母、平垫圈	型号	螺栓、螺母、平垫圈
QFA-D150P QFA-D150P-Y	M10	QFA-D800P QFA-D800P-Y	M12
QFA-D250P QFA-D250P-Y		QFA-D1000P QFA-D1000P-Y	
QFA-D350P QFA-D350P-Y	M14	QFA-D1500P QFA-D1500P-Y	M14
QFA-D500P QFA-D500P-Y		QFA-D2000P QFA-D2000P-Y	

请按上表选用安装螺栓、螺母、平垫圈

备注:

1. 必须安装2个室外风道(室内新风管道和排风管道), 以防止冷凝;(材料: 保温材料, 厚度: 25mm)
2. 检修口尺寸必须大于安装机型的检查盖尺寸。
3. 全热交换器是将室外的新鲜空气吸入到室内的一种机器。所以, 室外环境中存在昆虫时, 可能会将昆虫等从室外防雨罩吸到机器内部。由于昆虫问题的产生是受自然环境左右的, 所以请在昆虫较多的环境或给排气口的周围有路灯的、易招昆虫的环境下使用时, 推荐与带防护网的防雨罩等并用。
4. 使用条件: 室内、室外温度范围-10°C~40°C, 相对湿度85%或以下。

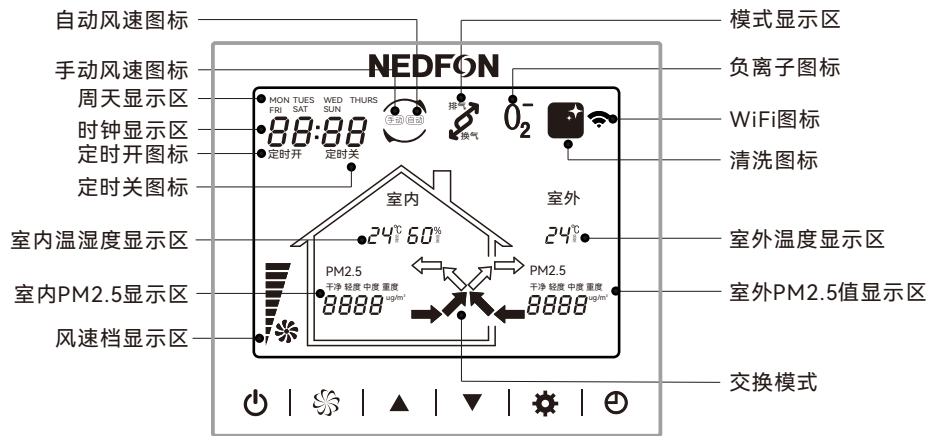

一、线控器按键操作说明:

1. “”键：开机/待机键。
2. “”键：手动/自动风速切换键。可以在手动/自动风速之间切换。
3. “”键：设定键。短按切换负离子开/关；长按约3~5秒进入定时开、定时关时间、温度报警值、湿度报警值、PM2.5报警值设置，此时短按一下该键切换设定项，无操作10秒自动确认并退出。
4. “”键：时钟键。短按进入时钟、周天设置，此时短按一下该键切换设定项，无操作10秒自动确认并退出；长按约3~5秒可切换定时开和定时关的开闭状态，在开开、关关、开关、关开之间循环。长按10秒后放手，LCD黑屏，表示初始化完成，重新开机即恢复出厂设置。
5. “”键：上调键。手动模式下提高风速、参数设置数据递增。
6. “”键：下调键。手动模式下降低风速、参数设置数据递减。长按约5秒进入WiFi配置模式，此时WiFi图标闪烁。

二、线控器安装注意事项:

1. 该款98×86mm线控器仅适配单排86型底盒安装。
2. 预埋两个单排86底盒时，需保持6-10mm的间距，以确保线控器安装后与其他开关面板之间保留适当间隙。

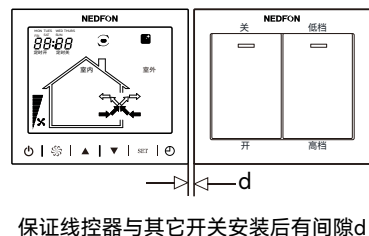
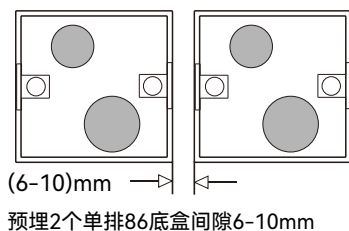

三、液晶屏图标显示说明:

1. 交换模式：表示风机处于空气交换状态。
2. 档位显示区：显示当前风机运行的风速档。
3. 室内/外PM2.5显示区：显示室内/室外PM2.5浓度值大小及对应空气质量等级。
4. 周天/时钟显示区：显示当前周天和时。
5. 负离子图标：表示负离子发生器正在开启。
6. 定时开/关图标：表示风机正在开启定时开/关功能。
7. WiFi图标：表示当前风机已连接WiFi或待配置状态。
8. 室内温湿度显示区：显示室内温湿度值。
9. 室外温度显示区：显示室外温度值。
10. 自动风速图标：表示风机正开启自动切换风速模式。
11. 手动风速图标：表示风机正开启手动切换风速模式。
12. 清洗图标：当该图标出现时，应清洗空气过滤器；长按“”键3秒，图标将不显示，同时蜂鸣器将不响。
13. 模式显示区：显示当前运行模式。

1. 定时结束：定时状态下，当时钟到达定时关值时，定时结束，关闭所有负载风机进入待机状态。
2. 定时开机：待机状态下且设定定时开时，当时钟值到达定时开值时，定时开机，风机开启运行，并记忆进入待机状态前的运行状态继续工作。
3. 温湿度报警：当温度或湿度到达设定值时，达到设定值的数值每秒闪烁一次，并伴随蜂鸣器每2秒短响一声。
4. 蜂鸣器提示功能：
 - 1) 通电自检后，蜂鸣器短响一声。
 - 2) 对每按下的有效键，蜂鸣器短响一声，无效按键则不响。
 - 3) 清洗提醒状态下，蜂鸣器每2秒短响一声。

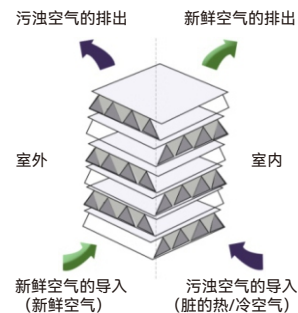

- ◆ 净化功能：G2初效过滤网能过滤10um以上较大的粉尘颗粒物、阻止毛发、蚊虫通过。活性炭过滤网能吸附甲醛、VOC苯等有害气体，保证引入新风的纯净度，H12高效抗菌滤网PM2.5净化效率高，过滤效率强劲，复合银离子层，杀菌率极强。
- ◆ 送新风：室外空气经过过滤后向室内送入新鲜空气。
- ◆ 排污风：室内污浊空气经过简单过滤排往室外。
- ◆ 热交换：石墨烯全热交换芯将室外空气和室内空气进行热交换，以接近室内空气的温湿度，向室内送风。

四、控制器按键说明

1. 启动/待机键：当控制器通电后，该键图标以红色灯亮起，此时机器进入待机状态，机器不运转；按一下该键，指示灯为蓝色，机器运转，每次断开电源后首次开启默认以低速档运行，不断电情况下将上次关机前状态重新启动；
2. 交换模式图标：表示机器以交换模式运行，该键还可进行低速/高速档切换；
3. 定时关设定键：在机器运转状态下，可依次设定机器在2/4个小时后进入待机状态。按该键一次，机器将于2个小时后进入待机状态，定时关图标以蓝色半亮状态显示；再按该键一次，设备将于4个小时后进入待机状态，定时关图标以蓝色全亮状态显示；
4. 取消定时键：当开启定时关功能时，可通过该键取消当前定时关设定。按下键，定时关图标熄灭，定时关设定解除；
5. 滤网维护键：当该图标以蓝色灯亮起时，蜂鸣器报警声响滴、滴、滴三声，表示机器内部滤网需要定期清洗或更换，此时长按该键3秒，该图标蓝色灯熄灭，滤网维护提醒功能重新开始计时；
6. 负离子键：按一下，负离子图标以蓝色灯亮起，表示开启了负离子发生器；再按一下，负离子图标蓝色灯熄灭，表示关闭了负离子发生器；
7. 高速键：按一下，高速档图标以蓝色灯亮起，表示机器正开启高速档；
8. 低速键：按一下，低速档图标以蓝色灯亮起，表示机器正开启低速档；
9. 童锁键：机器运行时，按住该键5秒后松开，开启童锁功能。童锁图标以蓝色灯亮起；再按住该键5秒松开，解除童锁功能，童锁图标蓝色灯熄灭。

五、状态说明

1. 待机状态：通电后，机器进入待机状态，此时机器不运转，指示灯为红色。
2. 滤网提醒状态：当机器运行达到设定时间，自动开启滤网提醒报警，此时滤网提醒图标亮起，蜂鸣器报警声响起。
3. 童锁状态：当开启童锁状态，除童锁键外控制器其余功能按键将失效。

名称	功能码	寄存器地址	说明	备注
温度	3	0		
湿度	3	1		
PM2.5	3	2		
设备地址	03, 06, 16	3	0-FE	FF地址可以强制读取设备地址
波特率	03, 06, 16	4	0x0c-1200, 0x18-2400, 0x30-4800, 0x60-9600, 0x90-	波特率可选
开关机	03, 06, 16	5	0-关机, 1-开机	
手自动	03, 06, 16	6	0-手动, 1-自动	
高低档	03, 06, 16	7	0-低档, 1-高档(默认手动)	
负离子	03, 06, 16	8	0-关, 1-开	
		命令组合	地址+功能码+(寄存器地址+命令)+校验码CRC	
		读温度	01 03 00 00 00 01	
		读湿度	01 03 00 01 00 01	
		读PM2.5	01 03 00 02 00 01	
		读设备地址	FF 03 00 03 00 01	
		读波特率	01 03 00 04 00 01	
		写设备地址	01 06 00 03 00 xx	xx为01—FE地址范围
		写波特率	01 06 00 04 00 xx	xx为波特率可选代码
		开机	01 06 00 05 00 01	
		关机	01 06 00 05 00 00	
		手动	01 06 00 06 00 00	
		自动	01 06 00 06 00 01	
		高档	01 06 00 07 00 01	
		低档	01 06 00 07 00 00	
		关负离子	01 06 00 08 00 00	
		开负离子	01 06 00 08 00 01	
备注：设备地址单台设置，设置范围01-FE范围				

适用型号：QFA-D1500P-Y, QFA-D2000P-Y



图(1)



图(2)

一、小程序首次登录有如下两种方式：

1. 微信小程序搜索名称：绿岛风智控全热新风交换机
2. 微信扫码

二、小程序注册

1. 输入手机号码。
2. 输入6位密码。
3. 点击“获取验证码”按钮，等待手机短信验证码。
4. 输入机智云发送的小程序6位验证码。
5. 点击“注册”按钮即可完成注册，见图(1)。

三、小程序注册后首次登录

1. 输入注册的手机号码及密码。
2. 可选勾选“下次自动登录”。
3. 点击“登录”按钮即可，见图(2)。



图(3)



图(4)

四、小程序登录后进入主页面配网添加设备

1. 点击“添加设备”按钮或右上角“+”按钮。
2. 点击右上角“设备配网”，见图(3)。
3. 点击“设备类型”选项。
4. 选择机型类型：“P型全热新风交换机”。
5. 点击“下一步”按钮。
6. 点击输入WiFi密码，点击“下一步”，见图(5)。
7. 根据“步骤一”长按设备线控器“下键”。
8. 观察到线控器上WiFi图标闪烁后，按图(6)所示步骤三执行。
9. 返回手机系统设置，将WiFi连接修改为如图(7)所示。
10. 输入密码：“123456789”(不含引号)，点击图(8)中的“连接”按钮，返回小程序后自动跳转至图(9)所示页面。
11. 完成第9项和第10项设置后，系统将自动跳转至图(9)所示的配网设备发现界面。
12. 设备发现成功后显示“配网成功”，点击“返回首页”按钮即可完成配网，见图(10)。



图(5)



图(6)



注：
确保手机开启WiFi、
蓝牙、定位服务

五、设备操作

1. 可以点击设备列表右侧菜单，如图所示进行自定义设备名称、解绑控制及分享设备(输入手机号码分享)。也可以在列表栏通过按钮开/关新风机，或手动/自动调整新风机运行模式。点击右上角“+”号图标可继续添加配网其他新设备，见图(11)。
2. 主控制界面可控制手动/自动模式、开/关机、开/关负离子、定时设置，以及温度和湿度阈值设置，见图(12)、图(13)、图(14)。



图(7)



图(8)



图(9)



图(10)



图(11)



图(12)



图(13)



图(14)

维修保养须知

- 1、请不要自行检查或维修机组。
- 2、每次维修前，停止运用机组，并务必关掉电源开关。
- 3、若发现异常现象(如着火等气味)，请立即切断电源，与销售商联系。
- 4、请务必使用过滤网。
- 5、请勿用湿手对机组进行操作。
- 6、请勿将机组用作其他用途。
- 7、请勿堵塞吸入吹出格栅。

过滤网清洗拆卸说明(每3个月应对初效滤网进行清洗、每6个月更换高效滤网)

1. 卸下检修门
通过打开机体边上的门扣打开检修门或移走检修门(参考图一)；
2. 拉出过滤网
从机体内用手直接拉出过滤网(参考图二)；
3. 清洗初效过滤网(参考图六)
A) 使用吸尘器
B) 用水清洗
C) 高效过滤网不可水洗，属于一次性配件
D) 活性炭过滤网可在阳光下晒至脱尘即可继续使用
当空气过滤网十分脏时，使用软刷和中性洗涤剂清洗；
4. 安装过滤网
过滤网清洗后，将其甩干水分并在阴凉处晾20至30分钟，完全晾干后装回原处(参考图五)；
5. 将检修门安装到位并使用门扣扣紧。

交换芯清洗拆卸说明：

1. 拆下检修门
通过打开机体边上的门扣打开检修门或移走检修门(参考图一)；
2. 取出交换器
移开连接交换芯固定部件的卡片后即可拉出交换器(参考图二)；
3. 清洗交换芯(参考图四)
A) 使用吸尘器去除交换芯上的灰尘和异物；
B) 可用清水清洗；
4. 将热交换芯推入栏内并牢固地插入,再将交换器卡片移回原位置；
5. 将检修门安装到位并使用门扣扣紧。

电机维修拆卸说明

1. 拆下检修盖板
使用十字螺丝刀拆下机体底部检修盖板上的螺钉卸下并移走检修盖板(参考图三)；
2. 拆下电机
先断开电机电源线与连接电源盒电源线的连接端子；
通过拆下电机安装脚螺钉取出电机风轮组件并进行维修或更换电机(参考图三)；
3. 安装电机风轮组件(参考图三)
A) 将电机安装组件装回原处并拧紧螺钉；
B) 将电机电源线与连接电源盒电源线的连接端子连接上
4. 将检修盖板安装到位用拧紧螺钉，再把检修门板安装回原位置用门扣扣紧

注意：

1. 请使用吸入端带刷子的吸尘器；
2. 清洁时请轻轻用刷子碰触交换器；

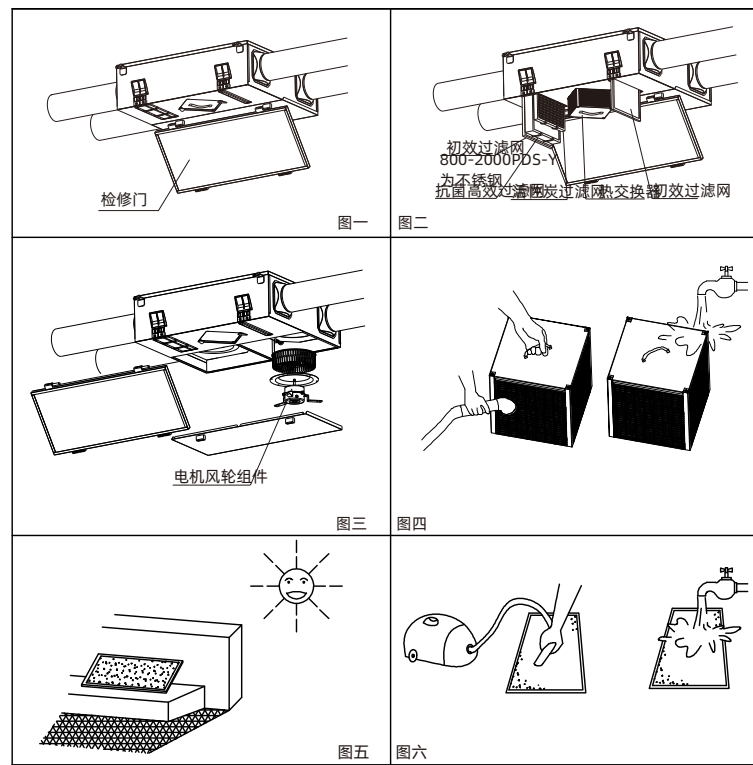

型号	初效过滤网	数量	活性炭过滤网	数量	抗菌高效过滤网	数量	全热交换器	数量
QFA-D150P QFA-D150P-Y	G2初效棉/238×218×10	2	活性炭	1	H12高效+银离子 238×218×40	1	石墨烯膜 170×170×210	1
QFA-D250P QFA-D250P-Y			238×218×20					
QFA-D350P QFA-D350P-Y	G2初效棉/298×248×10	2	活性炭	1	H12高效+银离子 298×248×40	1	石墨烯膜 251×251×240	1
QFA-D500P QFA-D500P-Y			298×248×20					
QFA-D800P QFA-D800P-Y	G2初效棉/465×353×10 不锈钢网/465×353×10	各1个	活性炭	1	H12高效+银离子 465×353×40	1	石墨烯膜 380×380×345	1
QFA-D1000P QFA-D1000P-Y			465×353×20					
QFA-D1500P QFA-D1500P-Y	G2初效棉/500×418×10 不锈钢网/500×418×10	各1个	活性炭	1	H12高效+银离子 500×418×40	1	石墨烯膜 450×450×410	1
QFA-D2000P QFA-D2000P-Y			500×418×20					

单位：毫米(mm)

图样	名称及用途	数量	适用机型
	产品主机	1	所有型号
	86型无边框机械开关	1	P普通型
	98×86液晶控制面板	1	P-Y线控型
	液晶控制面板连接线 (24AWG, 10米)	1	
	产品安装使用说明书	1	所有型号

- ◆ 我们提供免费咨询服务及产品资料，协助您完成使用环境的设计安装，为您推荐最适合的机型和安装方案。
- ◆ 所有产品均按照国家新三包规定执行售后服务。
- ◆ 我们提供完善的售后跟踪服务，包括定期电话回访。对于用户的任何需求，我们都将及时响应，确保您无后顾之忧。

注意：如果机器出现故障，为避免危险，必须由本公司特约维修点或相关专业人员来维修。

产品中有害物质的名称及含量



有害 物质 部件 名称	铅及其化合物(Pb)	汞及其化合物(Hg)	镉及其化合物(Cd)	六价铬及其化合物(Cr(VI))	多溴联苯(PBB)	多溴二苯醚(PBDE)
电子元器件	×	○	×	○	○	○
五金件	×	○	○	○	○	○
塑胶件	○	○	○	○	○	○
印刷品	○	○	○	○	○	○
电机	×	○	○	×	○	○
控制器类	○	○	×	○	○	○
电源线组件	×	○	○	○	○	○

本表格依据SJ/T 11364的规定编制

○：表示该有害物质在该部件所有均质材料中的含量均在GB/T26572规定的限量要求以下。

×：表示该有害物质至少在该部件的某一均质材料中的含量超出GB/T26572规定的限量要求。

1. 如在正常使用情况下，因制造原因造成故障可以无偿更换；
2. 如自行拆卸、改造、修理而造成故障，本公司不予保修；
3. 保修期间，可凭经销商发票及保修卡，本公司负责保修。
4. 若本产品日后有任何技术变更，恕不另行通知；
5. 产品外观，颜色如有变动，以实物为准；
6. 如果电源软线损坏，为了避免危险，必须由制造商、其服务机构或类似的专业人员更换。
7. 本说明书可以通过本公司官网获取。

注：该产品建议与普通生活垃圾分开处理。在其使用寿命结束时，建议送到指定回收点或由专业人士回收处理。

对产品不当利用或者处置可能会对环境和人体健康造成影响。

上述列表单明细里的部件请以实际产品为准。