

NEDFON 绿岛风

用户手册

JYDH-58L-W



请务必认真阅读手册，并正确使用本产品。
手册附有产品保修卡，请妥善保管，请勿丢失。

目录

CONTENTS

产品介绍	PRODUCT INTRODUCTION	/01
装箱说明	PACKING SPECIFICATION	/02
使用前准备	THE USE OF PREPARATION	/02
安全使用注意事项	PREPARE AND REVIEW	/03
维修安全注意事项	MAINTENANCE SAFETY PRECAUTIONS	/04
使用建议	USE ADVICE	/06
操作说明	INSTRUCTIONS FOR	/06
排水方法	DRAINAGE METHOD	/08
清理与保养	CLEANING AND MAINTENANCE	/10
快速添加智能设备	QUICK ADD SMART DEVICE	/10
故障排查	TROUBLESHOOTING	/11
保修卡等附件	ACCESSORIES SUCH AS WARRANTY CARD	/12

产品介绍

PRODUCT INTRODUCTION

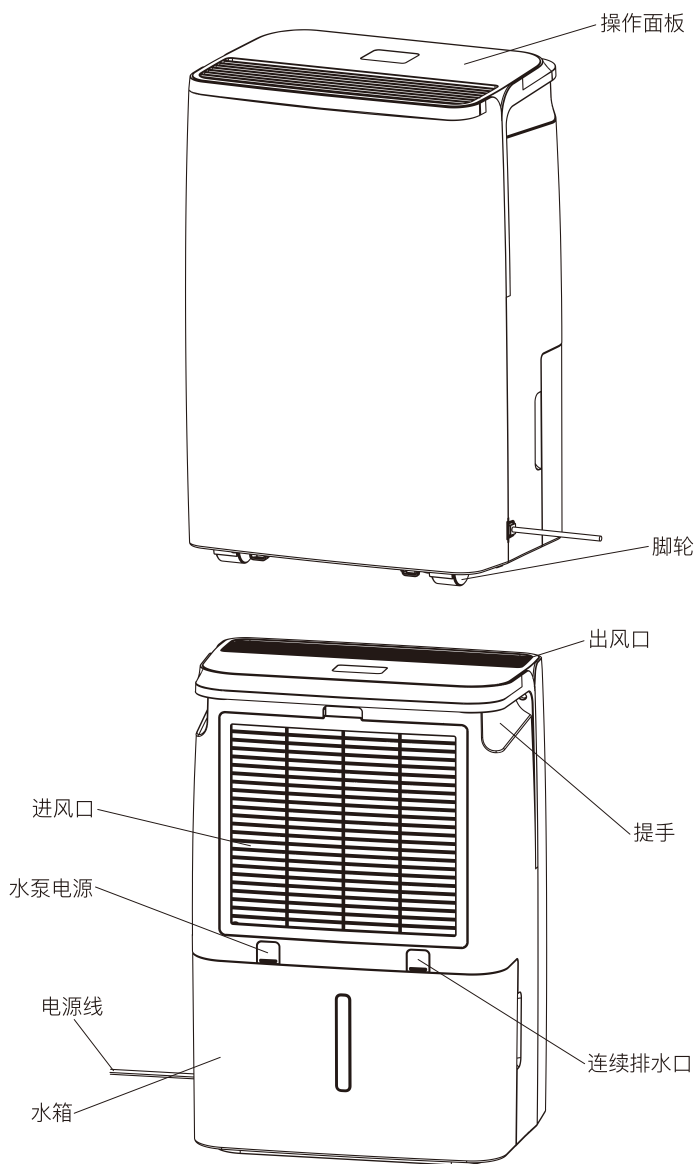

本产品已通过3C认证，采用蒸汽式制冷压缩原理，可高效去除空气中的水分。

装箱说明

PACKING SPECIFICATION



装箱单 1.主机一台 2.用户手册一本

执行标准 GB4706.1 GB4706.32 GB4343.1 GB17625.1

使用前准备

THE USE OF PREPARATION

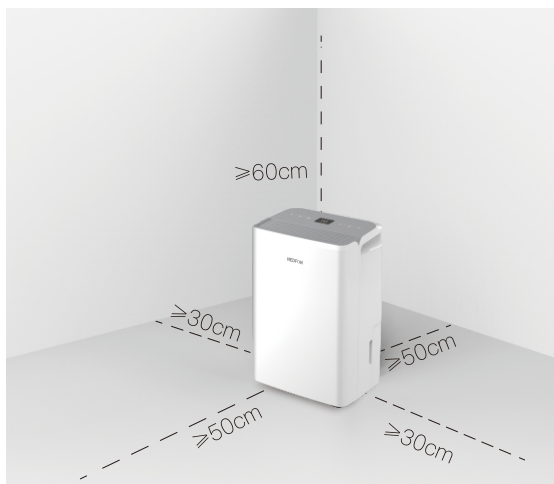

A.前后大于等于50cm，上部大于等于60cm，左右大于等于30cm。

B.首次使用前，请注意产品上标识，使用与铭牌值一致的电源，电源插座须有接地端口；机器经过长途运输，请把机器直立放置2小时后再开机。

C.取下电源线并可靠、牢固地插入电源插座。

D.确认机器的进风口和出风口不被其它物体遮挡或阻挡。保证机器的进风和出风顺畅可有效发挥机器的性能，减少电费支出。

安全使用注意事项

PREPARE AND REVIEW

- ※ 不要将除湿机放置在热源附近，否则可能会导致器件变形或引发火灾。
- ※ 不要将手指、棍棒或其他物品伸到进风口或出风口中，否则可能会造成产品故障或损坏，甚至人身伤害。
- ※ 手湿时不要操作除湿机、插拔电源线，以免造成触电。
- ※ 不要用水直接清洗除湿机或在可能会接触到水的场所使用除湿机，否则可能会导致触电或火灾。
- ※ 不要以插拔电源线的方式直接开关机器，否则可能会导致触电或火灾。
- ※ 不要擅自更换电源线或将电源线中途驳接，如果电源线损坏，为了避免危险，必须由制造商、其维修部或类似部门的专业人员更换。
- ※ 对除湿机进行清洁时，请停止运行机器，并关闭电源开关。
- ※ 如果发现异常现象（如烧焦的气味等），应立刻切断电源，并拨打服务电话寻求解决方法。在此情况下仍继续使用，可能会导致损坏、触电、火灾。
- ※ 若除湿机出现制冷剂泄漏情况，请立即打开所有门窗，保持室内通风，关闭电源，并远离房间后打电话报修。
- ※ 不要擅自修理、拆解、改装或清洁内部器件，处置不当可能会导致损坏、触电、火灾等。需要修理时，请拨打服务电话。
- ※ 不要攀爬或坐靠在除湿机上，否则可能会导致器件变形。
- ※ 不要让除湿机直吹植物或动物，否则可能会引起不良影响。
- ※ 不要遮挡除湿机的进风口、出风口，否则可能会降低除湿机使用性能或发生故障。
- ※ 长期不使用时，请先关闭电源开关，再将水箱的水倒掉并晾干水箱。
- ※ 除湿机不宜由下述人群（包括儿童）使用：身体上、感觉上或精神上有缺陷者或缺乏经验和知识者。除非他们在其安全负责人的监护或指导下使用该产品。
- ※ 除湿机器内有压缩机须直立放置，如有倾倒或经长途运输，请把机器至少直立放置2小时后再通电开机。
- ※ 为了确保平稳运行，请将除湿机放置于稳固的水平地面。
- ※ 请经常清洁除湿机空气滤网，滤网脏堵可能会导致除湿效果降低。
- ※ 水箱积水直接倒入下水道，请勿作他用。

维修安全注意事项

MAINTENANCE SAFETY PRECAUTIONS

在维修带有R290的除湿机时，请按照这些警告进行以下操作。

检查该区域

在开始对含有可燃制冷剂的系统进行维修之前，必须进行安全检查，以确保将着火的风险降至最低。对于制冷系统的维修，在对系统进行工作之前，应遵守以下预防措施。

一般工作区域

在作业区域内所有维修人员和其他工作的人员应知道所从事作业的性质。应避免在密闭空间内作业。作业区周围的区域应被隔开。通过控制易燃材料，确保该区域内的工作条件是安全的。检查是否有制冷剂存在在工作之前和工作期间，应使用适当的制冷剂检测器检查该区域，以确保技术人员意识到潜在的易燃环境。确保所使用的检漏设备适合与可燃制冷剂一起使用，即无火花、充分密封或本质安全。

有灭火器

如果要对制冷系统或任何相关部件进行加热作业时，应将适用的灭火器置于就近处。制冷剂注入区域应配干粉或二氧化碳灭火器从事与制冷系统有关的户外工作，如涉及暴露含有或曾经含有可燃制冷剂的管道工程，则任何人不得以可能导致火灾或爆炸危险的方式使用任何点火源。所有可能的点火源，包括吸烟在内，一定要远离安装、修理、移机和处置地点足够远的地方，在此期间，可燃制冷剂可能被释放到周围空间。在工作开始之前，应对设备周围的区域进行调查，以确保没有可燃危险或着火风险。应显示“禁止吸烟”的标志。

通风面积

在进入系统或进行任何热工作之前，确保该区域处于开放状态或通风充足。在进行工作期间，应继续保持一定程度的通风。通风应安全地分散任何释放的制冷剂，最好将其从外部排出到大气中。

制冷设备的检查

如果更换电气元件，这些电气元件应按照使用目的和正确的操作规定进行安装。任何时刻，都应当遵守制造商的维护和维修指南。如有疑问请咨询制造厂技术部门。

对于使用可燃制冷剂器具的安装适用以下检查项目：

- 充注量应根据装有含制冷剂部件房间的大小来确定；
- 通风设备应正常运行，且通风口应无阻碍；
- 如果使用间接的制冷循环，则应检查二级回路中是否有制冷剂存在；
- 器具上的标识应清晰可见。应更正模糊不清的标记和符号；
- 制冷管路或电气元件不应安装在含有有可能腐蚀接触制冷剂元件的环境中，除非电气元件本身由抗腐蚀的材料制成或采取合适的防腐措施。

电气装置的检查

电气元件的维修和维护应包括初始的安全检查和元件检查步骤。如果存在危及安全的缺陷，则要将器具电源断电，直到缺陷得到妥善的处置。如果最后不能完全消除缺陷，而且又必须继续操作，那么就应当采取适当的临时解决办法，将此情况报告给器具的所有者，并且对所有相关人员提出警告。

初始的安全检查应当包括：

电容放电应以安全的方式进，以避免产生电火花。在充注、回收和洗系统，过程中没有裸露在外的电气元和配线。接地的连车续性。

线缆

检查线缆是否会受到磨损、腐蚀、过压、震动、锋利边缘或其他不利环境的影响。该检查也应考虑老化或压缩机、风扇的持续震动对线缆造成的影响。

R290制冷剂的泄露检查

检查制冷剂的泄漏应当在没有潜在点火源的环境中进行。不应使用卤素探头(或其他任何使用明火的探测器)进行检测。

泄露检测方法

对于含有R290制冷剂的系统,可用电子检漏仪进行检测,检测时应在不含制冷剂的环境下校准,确保检漏仪不会成为潜在的点火源,并且适用于所测的制冷剂。检漏仪应设定为制冷剂的最低可燃浓度(以百分数表示),用所使用的制冷剂标定并调节到适的气体浓度测试量程(最高25%)。检测泄漏所用的流体适用于大多数制冷剂,但是不要使用含氯的溶剂,以防止氯和制冷剂发生反应以及腐蚀铜制的管路。如果怀疑有泄漏,则应将所有的明火从现场移走或将火熄灭。如果发生泄漏的位置需要进行焊接,则应回收所有的制冷剂,或者将制冷剂全部隔离在远离泄漏点的部位(使用截止阀门)。在进行焊接之前以及在焊接的过程中,要使用无氧氮(OFN)对整系统进行净化。

报废

在进行此程序前,技术人员应该对设备及其所有的特性都已完全熟悉。推荐实施安全回收制冷剂的做法。如需对回收的制冷剂进行再利用,进行作业之前,应对制冷剂和油的样本进行分析。测试之前应保证得到所需的电源。

1.熟悉设备和操作;

2.断开电源;

3.在进行此程序前确保:

如需要,机械操作设备应便于对制冷剂储罐进行操作;

所有的人身保护器具是有效的,并且能被正确使用;

整个回收过程要在有资质的人员指导下进行;

回收设备和储罐应符合相应的标准。

4.如可能,应对制冷系统抽真空;

5.如达不到真空状态,应从多处进行抽取,以抽出系统各部分中的制冷剂;

6.在开始回收之前应确保储罐的容量足够;

7.按照制造商的操作说明启动和操作回收设备;

8.不要将储罐装得过满。(液体注入量不超过80%的储罐容积);

9.即使是持续短时间,也不得超过储罐的最大工作压力;

10.在储罐灌装完成以及作业过程结束后,要确保将储罐和设备迅速移走,并且设备上所有截止阀均已关闭;

11.回收的制冷剂在经过净化和检验前不得注入另一制冷系统。

注 除湿机在报废并且排空制冷剂后应标识,标识应有日期和签名。确保器具上的标识能反映出此器具所容纳的可燃制冷剂。

回收

1.维修或报废处理时需清除系统中的制冷剂,建议最好是彻底清除制冷剂;

2.把制冷剂装入到储罐时,只能使用专用的制冷剂储罐。需确保储罐的容量与整个系统中的制冷剂注入量相适应,所有都是打算用于回收制冷剂的储罐并且以该制冷剂标识(即制冷剂回收专用储罐)储罐应配有卸压阀和截止阀并且处于良好状态,如果可能,空储罐在使用前应抽真空,并保持常温状态;

3.回收设备应当保持良好工作状态,并备有设备操作说明便于查阅,设备应适用于可燃制冷剂的回收另外,还要有计量合格能够正常使用的称重仪器,软管应当使用无泄漏型可拆接头联接,并且保持良好的状态。在使用回收设备前应检查其是否处于良好状态,是否得到完善的保养,所有电气部件都已密封以防一旦制冷剂泄漏导致火灾。如有疑问请咨询制造商;

4.回收的制冷剂应当装在适用的储罐中,并附上运输说明,返回制冷剂制造商,不要在回收设备尤其是储罐中混合制冷剂;

5.拆除压缩机或清除压缩机油时,要确保压缩机抽真空至适宜的水平以确保润滑油中没有残留的R290制冷剂,抽真空在压缩机返回供应商之前进行,只允许使用电加热方式加热压缩机壳体以加快此过程,当油从系统中排出时,应当确保安全。

使用建议

USE ADVICE

1. 室内空气湿度维持在60%—70%范围，人体感知较为舒适，设定湿度在此范围最佳；若湿度设定太低，除了使人感到干燥外，由于室内、外湿度差别大，湿气扩散较快，致使压缩机反复开机、停机，影响使用寿命，也消耗较多能源。
2. 遇梅雨季节、连阴雨天等湿度较大的极端天气，建议长时间使用；使用时门窗尽可能关闭，否则室外潮湿空气不断进入到室内，室内湿度将不易降低。
3. 辅助干衣使用时，衣物相隔一定距离摆放，衣物请勿过于贴近除湿机出风口，已干燥的衣服要尽早收掉。



用手机微信扫描上方二维码，可观看产品操作视频教程

操作说明

INSTRUCTIONS FOR



开/关键

用于开机和关机：每按一次在开机、关机间转换一次。

🔒 关机状态下，只有开关、锁键功能有效。

模式键

每按一次切换一种工作模式，切换顺序为，手动→自动→干衣→睡眠→空净→手动之间循环选择。

首次上电默认为手动除湿模式。

风速键

用于调节风速。当风机处于工作状态时(除了下文有注明风速不可调的功能外)，每按一次可以在两档风速之间循环选择。首次上电默认为高档风。

湿度键

手动除湿模式下，按湿度键可进行湿度设定操作，湿度设定的调节范围为：C0→30%→35%→.....→75%→80%→C0（连续除湿）之间循环选择，机器在除湿模式下，每按湿度键一次上升一档（长按不放手可以快速累加），数码管显示相应设定值。首次上电默认C0（连续除湿模式）。

定时键

定时时间的可设定范围：由 00h→01h→02h→.....→23h→24h→00h 之间循环选择，每按键一次定时时间加 1h。长按定时键可快速累加。设置 00 为取消定时。



负离子键

每按一次，负离子在开启、关闭间转换一次。首次上电开机默认为关闭。

童锁



除水满状态外，不论在开机或关机状态下，长按“”2秒开启童锁，显示屏慢闪显示“LC”3秒后，所有按键均处于锁定状态，同样的操作可解除锁定。

自动除湿模式

非自动除湿模式时，按“”键，可选择进入自动除湿模式（进入首先按默认参数运行，风机默认高档风，10 秒后，按当前实时环境湿度进行判断执行自动除湿模式）。进入后，“”指示灯点亮。



注 按模式键可退出该模式，自动灯熄灭。

干衣除湿模式

非干衣模式时，按“”键，可选择进入干衣模式，进入后，“”指示灯常亮，压缩机开启，风机默认高档风（风速不可调），机器连续除湿工作 6 小时后自动关机，干衣灯熄灭。（若进入干衣模式前有定时，则定时取消，仅干衣 6 小时有效）。

注 按模式键可退出该模式，干衣灯熄灭。

睡眠模式

非睡眠模式时，按“”键，可选择进入睡眠模式。进入后，“”灯常亮，压缩机开启，风速默认低风，湿度设定为 55%（湿度不可调）。进入该模式 5S 后，指示灯及数码管全灭。按任意键恢复点亮状态（水满清空复位视为触动按键一次）。30S 内无按键操作，则再次灯全灭。

注 按模式键可退出该模式，睡眠灯熄灭。

净化模式

非净化模式时，按“”键，可选择进入净化模式，“”指示灯常亮，压缩机开，负离子开，风机默认高速风（风速可调）一直运行。该模式下，数码管显示实时环境湿度，其余按键有效。

注 按模式键可退出该模式，净化指示符常亮，负离子默认关闭。

排水方法 DRAINAGE METHOD



机器配有2种排水方法，水箱排水和排水管排水。水箱排水可满足日常使用需求，不需要外接排水管；若长时间使用连续除湿功能，可使用排水管排水，具体按以下步骤操作。

(1) 水箱排水（推荐）：双手抓住水箱两侧凹槽，慢慢拉出即可（图一）。

(2) 排水管排水：a.取水管（内径14mm），打开出水塞，插入到出水嘴上，

固定牢靠以防漏水（图二）；

b.水管另一端连接地漏或其他蓄水容器（图三）。

注 在低势位往高势位排水情况下改为连续排水，要保证排水管的出水口不能沉入水中——悬空滴落排水。（杜绝虹吸现象）

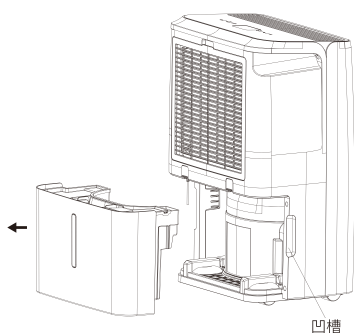

图一

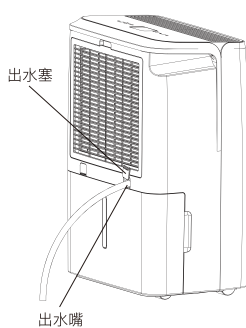

图二

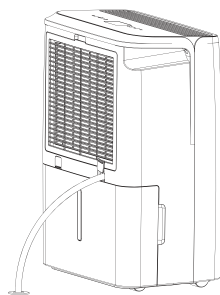

图三

温馨提示：

1. 本机采用无触点水位开关，在机器运行时取出水箱，机器将停止工作。
2. 本机出厂默认为水箱排水（水管为选配，如特殊情况需要水管时可咨询厂家）。
3. 当放入水箱时需将水箱按紧，如果水箱没有放置好，水满感应器仍然报警，除湿机将无法正常工作。

水泵安装方式

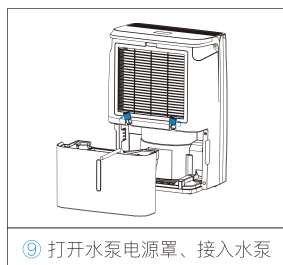
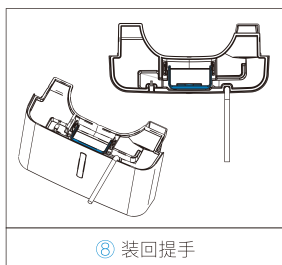
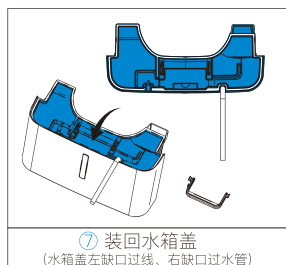
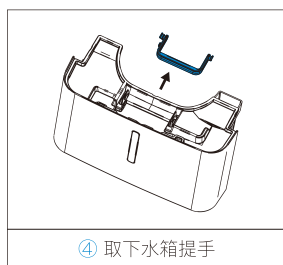
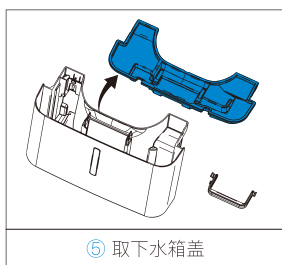
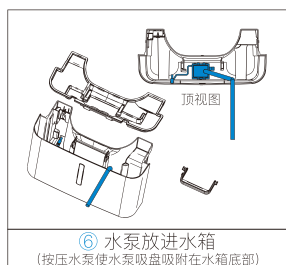
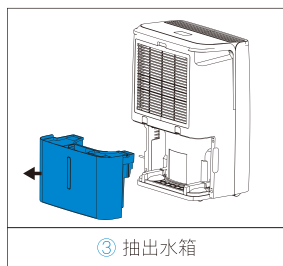
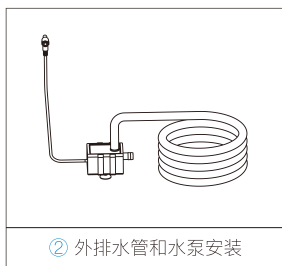
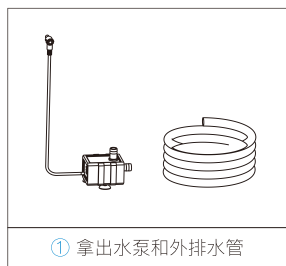

(此配件为选配)

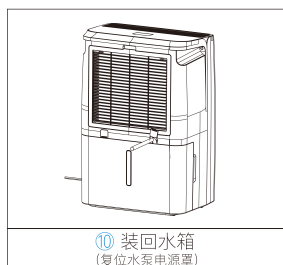

快速添加智能设备

QUICK ADD SMART DEVICE

本产品支持远程操控，可以通过连接涂鸦智能APP控制。

你可以通过浏览器扫描下方二维码下载涂鸦智能APP，或者到APP Store及各大安卓智能市场搜索“涂鸦智能”下载安装并注册账号。



(涂鸦智能APP)

确保手机连接WiFi，并且打开蓝牙功能，点击主页右上方+号添加设备。

如已配网连接的设备需要更换涂鸦智能账号连接，可按“”键2秒，设备重新进入待配对状态。

清理与保养

CLEANING AND MAINTENANCE

主机清洗

将柔软的抹布放在加入中性洗涤剂的水中沾湿，擦拭外部后，再用干抹布仔细擦拭，去除水渍。

主机保养

机器不用时，应拔掉电源，将水箱内残留水倒空并擦拭干净；应保证机器内部无残留灰尘和积水。为保护除湿机内的电子元器件及延长除湿机使用寿命，建议每月至少使用1次。

水箱清洗

每周清洁水箱，将水箱从主机上分离后，再用中性洗涤剂擦拭水箱内部，用清水多次清洗保证无残留洗涤剂并用干净的布将水箱外侧的水擦干。

过滤网清洗更换

1. 过滤网的清洗

由于空气滤网容易积累灰尘、阻塞进风通道，进而影响除湿效果，为此，必须定期清洗。如果机器经常在灰尘较大的地方使用，应1~5天清洗一次。如果机器使用的环境比较清洁，则可每月清洗一次。

2. 清洗过滤网的方法

- 从机器后壳取下滤网。
- 用吸尘器吸除过滤网上的灰尘，也可用不超过40℃的温水冲洗过滤网。
- 清洗干净后晾干或甩干过滤网，然后将滤网装回机器。

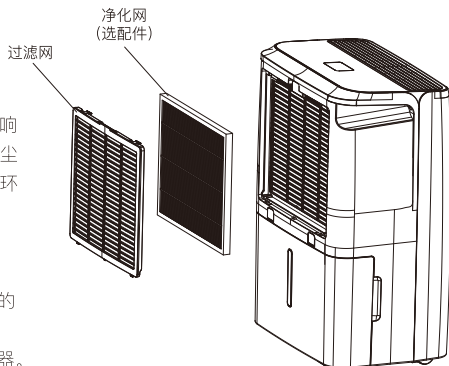

注 清理产品前，请将电源线插头从插座上拔除；清洗后，请将水箱安装回原位置，如果水箱未正确安装，机器将无法运转。

故障排查

TROUBLESHOOTING

现象	分析原因	原因及解决方法
除湿机无法运行	未通电	重新插入插座或检查插座内是否有电
	水满灯常亮	检查水箱是否水满或者水箱是否放置好
漏水	连续排水管堵塞	疏通打结或扁瘪的水管
除湿效果不佳	过滤网堵塞	清洗过滤网
	空间密封性差	关闭门窗、密闭房间
	室内温度低于18℃，自动除霜启动，压缩机不工作	属于正常现象
运行时异常的声音	制冷剂流动过程中的吱吱声	属于正常现象
出现轻微抖动现象	压缩机启动或关闭时出现轻微抖动	属于正常现象
出风口排出热风	除湿机原理决定的热交换	属于正常现象

显示代码

显示代码	代码说明	状态
E1	盘管温度传感器或相关电路故障	机器仍可工作，每隔30秒显示一次“E1”，每次2秒
E2	湿度传感器或相关电路故障	机器仍可工作，湿度固定显示50%，每隔30秒显示一次“E2”，每次2秒
L2	直流风机故障	停整机
L3	进风口温度过高	压缩机关停。风机低风运行，10分钟后，机器自检，若降至正常值时，机器恢复正常工作
L4	进风口温度过低	压缩机关停。风机低风运行，10分钟后，机器自检，若升至正常值时，机器恢复正常工作

注 经过上述检查后若感觉仍有问题，请与当地经销商联系或拨打客服热线：8008309638，请不要自行拆卸修理，以免发生危险。

保修卡

商品名称	除湿机	型号	JYDH-58L-W
购买商店		购买日期	年 月 日
客户名称		联系地址	
联系电话		发票号码	
出厂编号		保修期限	整机1年 压缩机3年

保修政策

本产品实行“三包”，保修期一年。保修期内因使用不当造成机器故障，维修需收取材料成本费；超出保修期的维修，需收取材料成本费及维修工本费。本机严禁在**易燃易爆气体、粉尘、化学制品、生物制品等**特殊环境中使用。因在上述环境中使用，造成机器损坏，则不属于“三包”范围。

维修时，请出示保修卡，以便我们核对并及时处理，请妥善保管保修卡，避免遗失而带来的麻烦！

服务热线：8008309638

广东绿岛风空气系统股份有限公司

合格证

生产日期：见机身条形码

检验结论：

合格
01

检验员：

有害物质

部件名称铅	外观部品及结构件	电控板组件	压缩机保护器
铅(Pb)	○	×	×
汞(Hg)	○	○	○
镉(Cd)	○	○	○
六价铬(Cr(VI))	○	○	○
多溴联苯(PBB)	○	○	○
多溴二苯醚(PBDE)	○	○	○
邻苯二甲酸二(2-乙基己基)酯(DEHP)	○	○	○
邻苯二甲酸苝基酯(BBP)	○	○	○
邻苯二甲酸二丁酯(DBP)	○	○	○
邻苯二甲酸二异丁酯(DIBP)	○	○	○

本表格依据SJ/T11364的规定编制。

○：表示该有害物质在该部件所有均质材料中的含量均在GB/T26572规定的限量要求以下。

×：表示该有害物质至少在该部件的某一均质材料中的含量超出GB/T26572规定的限量要求。





警告：易燃物



警告

- 不要使用制造商推荐以外的方法来加速除霜过程或进行清洁；
- 该设备应存放在没有持续工作的火源（例如：明火、运行中的燃气设备或运行中的电加热器）的房间里；
- 不要刺伤或点燃；
- 请注意，制冷剂不含异味；
- 设备应在一个建筑面积大于4m²的房间内进行安装、使用和储存；
- 所有作业人员或制冷回路维修人员都应获得行业认可的评估机构颁发的有效证书，以认定其具备行业认可的评估规范所要求的安全处置制冷剂的资质；
- 只能按照设备制造商推荐的方法进行设备的维护和修理。如果需要其他专业人员协助维护和修理设备，则应在具备使用可燃制冷剂资质的人员监督下进行。



广东绿岛风空气系统股份有限公司
Guangdong Nedfon Air System Co.,Ltd
生产基地：广东省台山市台城南兴路15号
电话：0750-5416666 传真：0750-5415555
服务热线：8008309638
<http://www.nedfon.com>