

## 保修卡

姓名		电话	
单位或地址			
保修期限		购买日期	年 月 日
<p>1、本产品整机维修一年,在正常使用状况下免费维修。</p> <p>2、保修期的起始日期以产品发票日期为准。</p> <p>3、维修时请出示发票。</p> <p>4、在保修期间,若有下列情况恕不免费维修。</p> <ul style="list-style-type: none"> <li>•由于没有按说明书上要求使用而造成故障的。</li> <li>•由于自行修理改装以致损坏的。</li> <li>•由于不可抗力因素所造成的故障或损坏的。</li> <li>•由于非正常使用(如长时间使用于环境恶劣的场所或车辆、船舶上搭载)所造成之故障或损坏的。</li> <li>•由于人为敲击、摔、撞、切、割等损坏的。</li> </ul> <p>5、超过保修期或不属于免费保修的产品,本公司的特约维修点仍竭诚为您服务。</p>			

## 维修记录

日期	维修内容	维修员	用户签名

广东绿岛风空气系统股份有限公司  
 Guangdong Nedfon Air System Co.,Ltd  
 生产基地:广东省台山市台城南兴路15号  
 电话:0750-5416666 传真:0750-5415555  
 服务热线:400-8832-333  
<http://www.nedfon.com>



# NEDFON绿岛风

## 绿岛风·产品说明书册

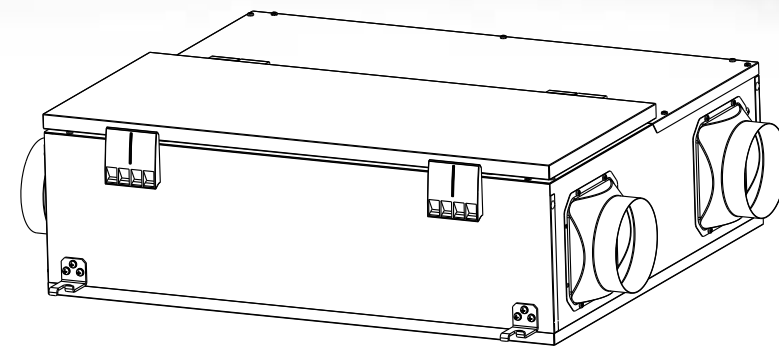

### 全热新风交换机

QFA-D150DM-FY    QFA-D800DM-FY  
 QFA-D250DM-FY    QFA-D1000DM-FY  
 QFA-D350DM-FY  
 QFA-D500DM-FY

执行标准:  
 GB 44246  
 GB/T4706.1  
 GB/T21087

绿岛风全热新风交换器是本厂积多年的生产、技术经验和吸收国内外先进技术研发的新产品。本产品采用新型高效的全热交换器，通过传热板两端不同温度空气的流动与热传导来交换温度；同时水蒸气分压差转移水分，将其由高温部位向低温部位放出进行湿度交换。全热交换器通过24小时不断换气，使住宅整体保持新鲜空气的流通，即使使用冷暖气也不会造成损耗，为您提供全方位的高效、节能的换气环境。

本产品适合不同面积的安装需要，适用场所：办公室，宾馆，饭店，会议室、医院病房、公寓、别墅等，外形美观，安装简单、维护方便，噪音低，是高品质气密场所的必备换气设备。

Q FA-D 150 D M-F Y

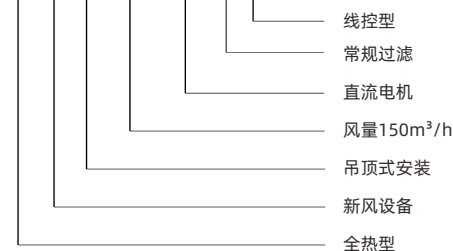

- 1、产品出现异常噪音、异常气味、异常高温或故障时，请立即停止使用，关闭开关，断开电源；
- 2、使用者不应自行拆卸家用电器，不应变更内部接线、部件和保护装置；
- 3、使用者不应以普通导体或超出规定电流容量的熔断体替换电器和电源的熔断体；
- 4、使用者不应自行改变低压断路器或剩余电流动作保护器的设定值。
- 5、清洁保养维护前应从插座上拔下插头或通过其他等效方式切断电源，并等待电器冷却至室温
- 6、器具清洁、保养等维护项目，应由专业人员执行。
- 7、如果电源软线损坏,为了避免危险,必须由制造商、其服务机构或类似的专业人员更换。
- 8、本产品不打算由存在肢体、感官或精神能力缺陷或缺少使用经验和知识的人(包括儿童)使用,除非有负责他们安全的人对他们进行与产品使用有关的监督或指导。
- 9、应照看好儿童,确保他们不玩耍本产品。

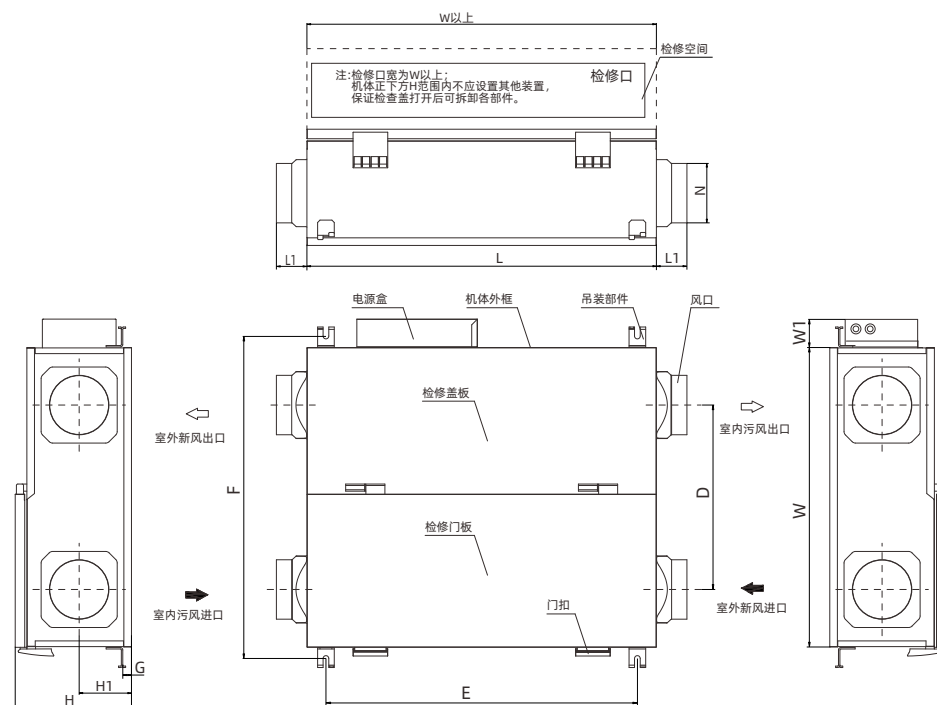

单位: mm

型号	L	L1	W	W1	H	H1	D	E	F	G	N
QFA-D150DM-FY	735	65	630	60	245	110	388	655	676	18	∅125
QFA-D250DM-FY	735	65	630	60	245	110	388	655	676	18	∅150
QFA-D350DM-FY	935	75	760	60	275	125	469	855	806	18	∅150
QFA-D500DM-FY	935	75	760	60	275	125	469	855	806	18	∅200
QFA-D800DM-FY	1200	75	950	80	380	178	515	1060	993	145	∅250
QFA-D1000DM-FY	1200	75	950	80	380	160	528	1060	993	145	∅250

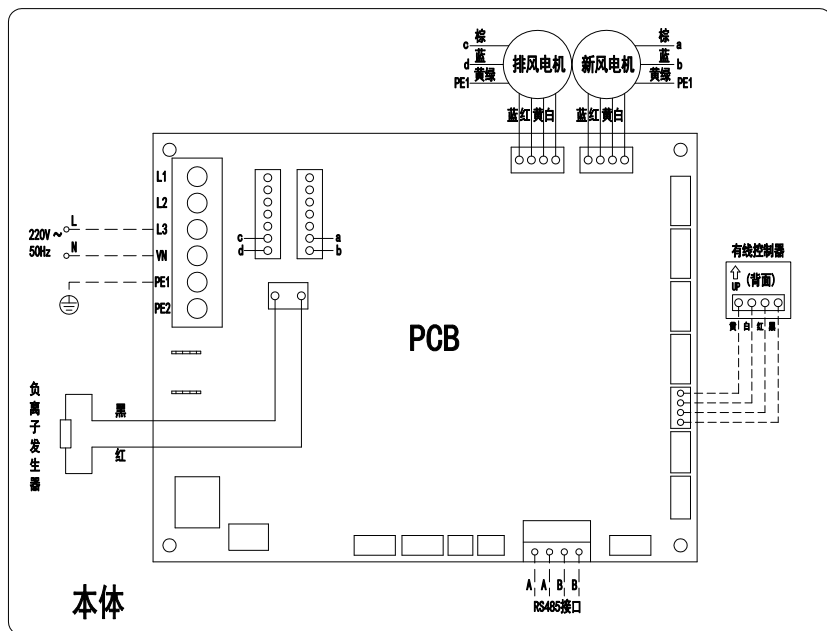

适用220V/50HZ机型：QFA-D150DM-FY, QFA-D250DM-FY, QFA-D350DM-FY, QFA-D500DM-FY, QFA-D800DM-FY, QFA-D1000DM-FY。

型号	电源 (V)	档位	功率 (W)	风量(m <sup>3</sup> /h)		机外余压(Pa)		送风净 新风量 (m <sup>3</sup> /h)	显热交换效率(%)		全热交换效率(%)		噪音 (dB)	净重 (kg)
				排风量	送风量	排风	送风		冷量回收	热量回收	冷量回收	热量回收		
QFA-D150DM-FY	220V 50Hz	高档	43	150	150	100	100	135	63	72	59	69	35	26
		低档	17	90	90	36	36	81	76	81	68	76	30	
QFA-D250DM-FY	220V 50Hz	高档	130	250	250	120	120	225	67	72	59	69	44	26
		低档	34	150	150	43	43	135	72	84	68	76	34	
QFA-D350DM-FY	220V 50Hz	高档	175	350	350	140	140	315	70	77	65	75	49	35
		低档	55	210	210	50	50	190	76	83	68	77	41	
QFA-D500DM-FY	220V 50Hz	高档	410	500	500	50	50	450	63	73	59	68	60	35
		低档	112	300	300	47	47	270	70	85	68	75	50	
QFA-D800DM-FY	220V 50Hz	高档	530	800	800	150	150	720	62	72	56	67	60	66
		低档	130	450	450	54	54	432	72	84	65	76	51	
QFA-D1000DM-FY	220V 50Hz	高档	730	1000	1000	150	150	900	60	76	56	72	62	66
		低档	195	600	600	54	54	540	65	84	64	75	51	

注：表中所列噪音值是在本公司噪音室里接上进出风管后测试的数据，有+3dB,-7dB的公差范围。

QFA-D150DM-FY 静压-风量性能曲线

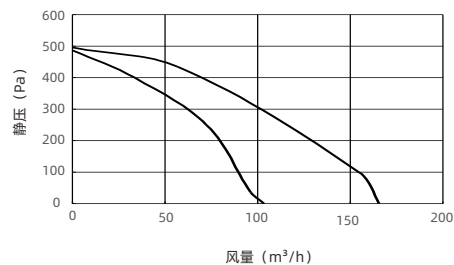

QFA-D250DM-FY 静压-风量性能曲线

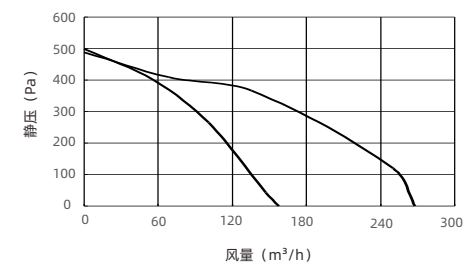

QFA-D350DM-FY 静压-风量性能曲线

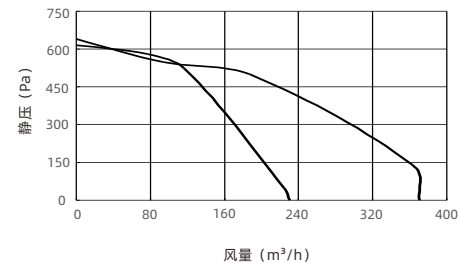

QFA-D500DM-FY 静压-风量性能曲线

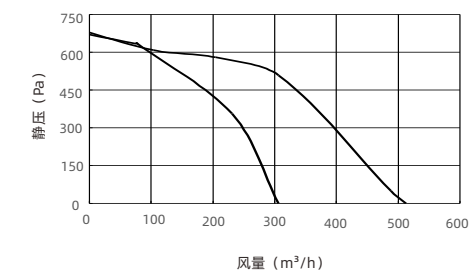

QFA-D800DM-FY 静压-风量性能曲线

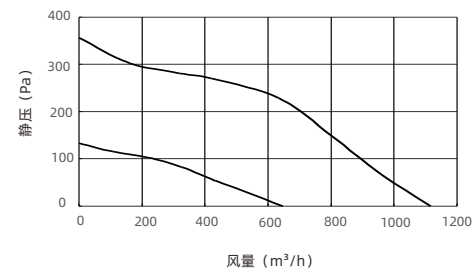

QFA-D1000DM-FY 静压-风量性能曲线

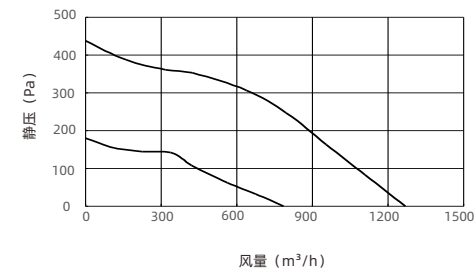

1. 安装高度不低于2.3米。

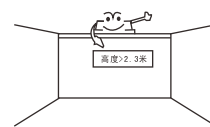

2. 请勿安装在高温/高湿度/油烟过多的场所。



3. 请勿安装在使用有害气体或腐蚀性气体和易燃气体可能泄漏的场所。



4. 安装时将排风管和进风管进行隔热, 防止凝露。

5. 与供电线连接时, 需在供电线路中安装其触点开距, 不少于3mm的全极断开装置。

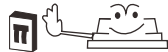

6. 必须避免气体从敞开的气道或其他明火设备回流进室内。

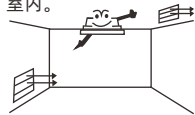

7. 安装时强电和弱电必须分开走线。(电源线和线控器分开走线, 线控器走线需远离热源和电磁干扰区)

8. 如果电源软线损坏, 为了避免危险, 必须由制造商、其服务机构或类似的专业人员更换。

9. 产品不打算由存在肢体、感官或精神能力缺陷或缺少使用经验和知识的人(包括儿童)使用, 除非有负责他们安全的人对他们进行与产品使用有关的监督或指导;

## 安装实例

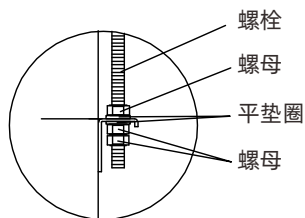
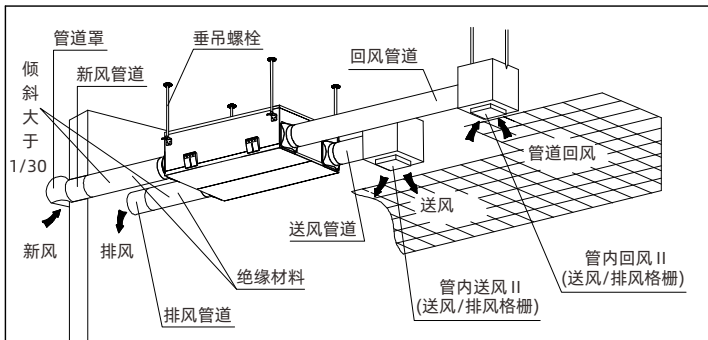

请按上表选用安装螺栓、螺母、平垫圈

型号	螺栓、螺母、平垫圈
QFA-D150DM-FY	M10
QFA-D250DM-FY	
QFA-D350DM-FY	
QFA-D500DM-FY	
QFA-D800DM-FY	M12
QFA-D1000DM-FY	

备注: 1. 必须安装2个室外风道(室内新风管道和排风管道), 以防止冷凝;  
(材料: 保温材料, 厚度: 25mm)  
2. 检修口尺寸必须大于安装机型的检查盖尺寸。

## 维修保养须知

- 1、请不要自行检查或维修机组;
- 2、每次维修前, 停止运用机组, 并务必关掉电源开关;
- 3、若发现异常现象(如着火等气味), 请立即切断电源, 与销售商联系;
- 4、请务必使用过滤器;
- 5、请勿用湿手对机组进行操作;
- 6、请勿将全热交换器用作其他用途;
- 7、请勿堵塞吸入吹出格栅。

## 过滤网清洗拆卸说明(每3个月应对初效滤网进行清洗、每6个月更换高效滤网)

- 1、卸下检修门  
通过打开机体边上的门扣打开检修门或移走检修门(参考图一);
- 2、拉出过滤网  
从机体内用手直接拉出过滤网(参考图二);
- 3、清洗初效过滤网(参考图六)
  - A) 使用吸尘器
  - B) 用水清洗
  - C) 高效过滤网不可水洗, 属于一次性配件
  - D) 活性炭过滤网可在阳光下晒至脱尘即可继续使用
 当空气过滤网十分脏时, 使用软刷和中性洗涤剂清洗;
- 4、安装过滤网  
过滤网清洗后, 将其甩干水分并在阴凉处晾20至30分钟, 完全晾干后装回原处(参考图五);
- 5、将检修门安装到位并使用门扣扣紧。

## 交换器清洗拆卸说明:

- 1、拆下检修门  
通过打开机体边上的门扣打开检修门或移走检修门(参考图一);
- 2、取出交换器  
移开连接交换器固定部件的卡片后即可拉出交换器(参考图二);
- 3、清洗交换器(参考图四)
  - A) 使用吸尘器去除交换器上的灰尘和异物, 也可用清水清洗;
- 4、将热交换器推入栏内并牢固地插入, 再将交换器卡片移回原位置;
- 5、将检修门安装到位并使用门扣扣紧。

## 电机维修拆卸说明





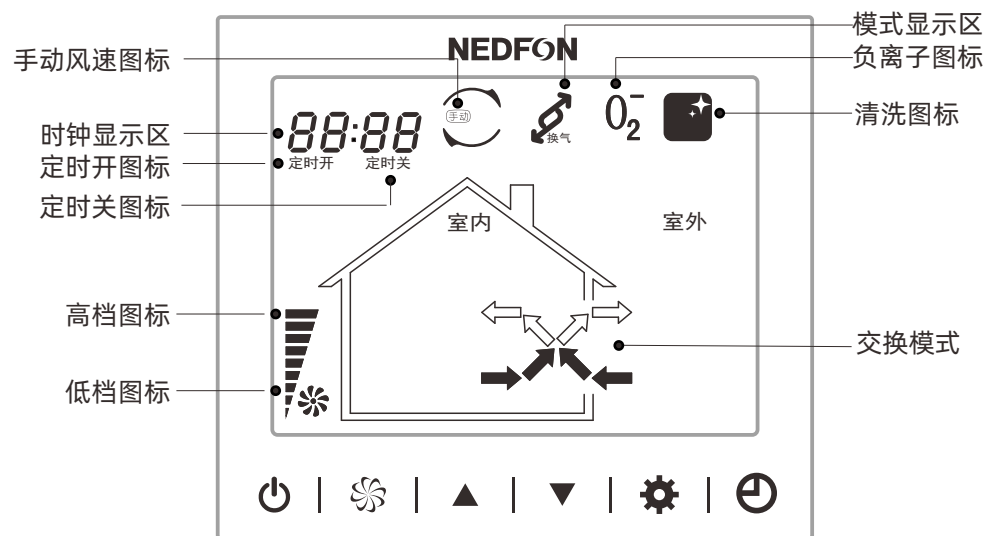
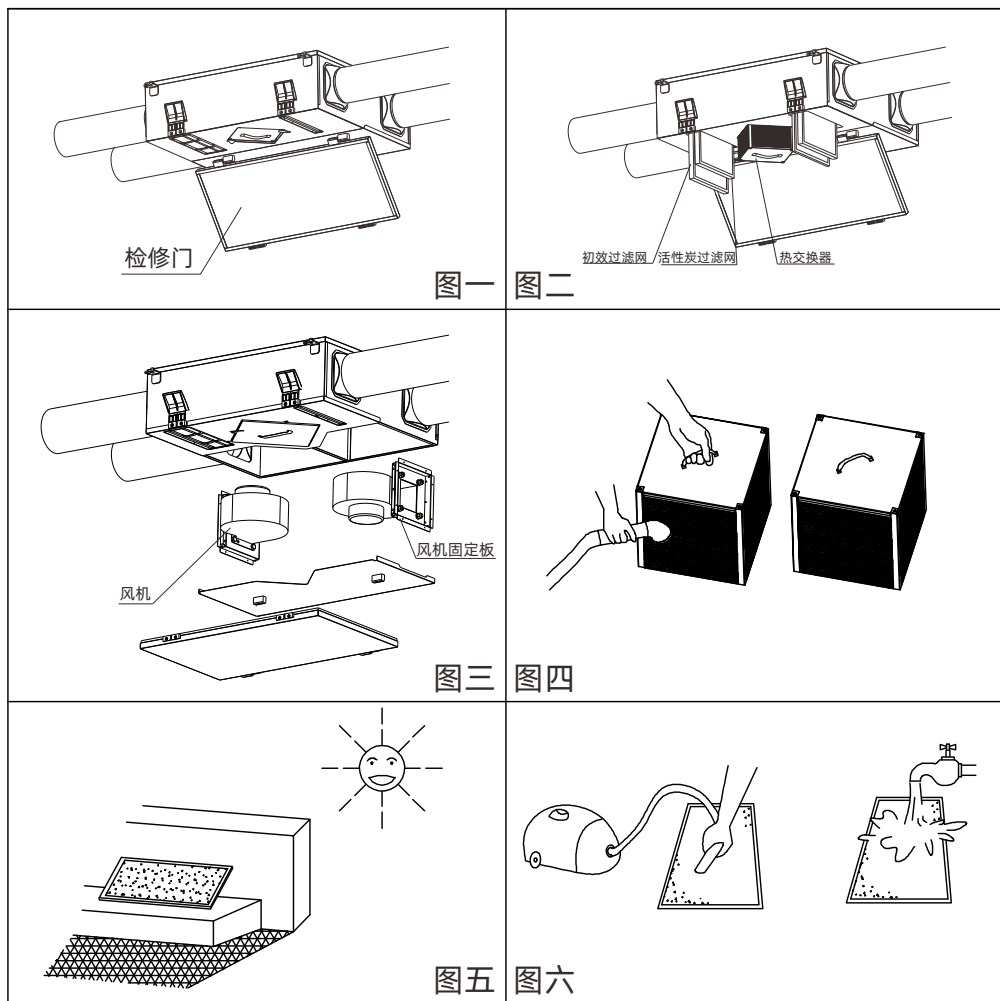

- 1、拆下检修盖板  
使用十字螺丝刀拆下机体底部检修盖板上的螺钉卸下并移走检修盖板(参考图三);
- 2、拆下电机
  - A) 先断开电机电源线与连接电源盒电源线的连接端子;
  - B) 通过拆下风机固定板螺钉取出风机并进行维修(参考图三);
- 3、安装电机风轮组件(参考图三)
  - A) 将风机装上风机固定板后装回原处并拧紧螺钉;
  - B) 将电机电源线与连接电源盒电源线的连接端子连接上;
- 4、将检修盖板安装到位用拧紧螺钉, 再把检修门板安装回原位置用门扣扣紧。

## 注意:

- 1、请使用吸入端带刷子的吸尘器;
- 2、清洁时请轻轻用刷子碰触交换器;



## 一、线控器按键操作说明：

- 1.“”键：运转/停止键。
- 2.“”键：风速切换键。可以在低档/高档之间切换。
- 3.“”键：时间设定键。按一次设定小时值，再按一次设定分钟值。
- 4.“”键：定时开/关设定键。按一次设定定时开时间，再按一次设定定时关时间，按住3~5秒可取消定时开/关设定。
- 5.“”键：上调键。每按一次，时间增加一小时/一分钟。
- 6.“”键：下调键。每按一次，时间减少一小时/一分钟。

## 二、液晶屏图标显示说明：

- 1.交换模式：表示风机处于空气交换状态。
- 2.低档图标：表示风机正开启低档风速。
- 3.高档图标：表示风机正开启高档风速。
- 4.时钟显示区：显示当前时间。
- 5.负离子图标：表示负离子发生器正在开启。
- 6.定时开/关图标：表示风机正在开启定时开/关功能。
- 7.清洗图标：当该图标出现时，应清洗空气过滤器；长按运转/停止键3秒，图标将不显示，同时蜂鸣器将不响。
- 8.模式显示区：显示当前运行模式。
- 9.手动风速图标：表示风机正开启手动切换风速模式。

默认参数设置：地址码：01；通信波特率：9600；数据位：8；校验位：N；停止位：1。

名称	功能码	寄存器地址	说明	备注
设备地址	03, 06	3	0-FE	FF地址可以强制读取设备地址
波特率	03, 06	4	0x0c-1200, 0x18-2400, 0x30-4800, 0x60-9600,	波特率可选
开关机	03, 06	5	0-关机, 1-开机	
手自动	03, 06	6	0-手动, 1-自动	
档位调节	03, 06	7	1~8对应8个档位(默认手动)	
负离子	03, 06	8	0-关, 1-开	
		命令组合	地址+功能码+ (寄存器地址+命令)+校验码CRC	
备注：设备地址单台设置，设置范围01-FE范围				

1、定时结束：定时状态下，当时钟到达定时关值时，定时结束，关闭所有负载风机进入待机状态。

定时开机：待机状态下且设定定时开时，当时钟值到达定时开值时，定时开机，风机开启运行，并记忆进入待机状态前的运行状态继续工作。

2、温湿度报警：当温度或湿度到达设定值时，达到设定值的数值每秒闪烁一次，并伴随蜂鸣器每2秒短响一声。

3、蜂鸣器提示功能：

1.通电自检后，蜂鸣器短响一声；

2.对每按下的有效键，蜂鸣器短响一声，无效按键则不响；

3.清洗提醒状态下，蜂鸣器响三声后停止。

图样	名称及用途	数量
	主机	1
	线控器	1
	线控器连接线 (10米)	1
	说明书	1

部件名称	产品中有害物质的名称和含量					
	有害物质					
	铅(Pb)	汞(Hg)	镉(Gd)	六价铬(Cr(VI))	多溴联苯(PBB)	多二苯醚(PBDE)
电机	×	○	○	○	○	○
五金件	○	○	○	×	○	○
塑料件	○	○	○	○	○	○
电子件及其他部件	○	○	○	○	○	○

本表格根据SJ/T11364的规定编制。  
○:表示该有毒有害物质在该部件所有均质材料中的含量均在 GB/T26572 标准规定的限量要求以下  
×:表示该有毒有害物质至少在该部件的某一均质材料中的含量超出 GB/T 26572 标准规定的限量要求。

--该产品建议与普通生活垃圾分开处理。在其使用寿命结束时，建议送到指定回收点或由专业人士回收处理。

--对产品不当利用或者处置可能会对环境和人体健康造成影响。



- 1、如在正常使用情况下,因制造原因造成故障可以无偿更换;
- 2、如自行拆卸、改造、修理而造成故障,本公司不予保修;
- 3、保修期间,可凭经销商发票及保修卡,本公司负责保修。

- 1、若本产品日后有任何技术变更，恕不另行通知；
- 2、产品外观，颜色如有变动，以实物为准。
- 3、本说明书可以通过本公司官网获取。