

十二、特别说明

本说明书可以通过本公司官网获取。

十三、保修卡

客户姓名		联系电话	
单位或住址			
保修期限		购买日期	年 月 日
1. 本产品整机保修一年,在正常使用状况下免费维修。 2. 保修期的起始日期以产品发票日期为准。 3. 维修时请出示发票。 4. 在保修期间,若有下列情况恕不免费维修。 ◆ 由于没有按说明书上要求使用而造成故障的。 ◆ 由于自行修理改装以致损坏的。 ◆ 由于不可抗力因素所造成的故障或损坏的。 ◆ 由于非正常使用(如长时间使用于环境恶劣的场所或车辆、船舶上搭载)导致故障或损坏的。 ◆ 由于人为敲击、摔、撞、切、割等损坏的。 5. 超过保修期或不属于免费保修的产品,本公司的特约维修点仍竭诚为您服务。			
维修记录			
维修日期	维修内容	维修员	客户签名

十四、服务承诺

- 免费咨询和提供产品资料,帮助您对使用环境进行设计安装,选用最合适的机型和安装方案。
- 按国家新三包规定。
- 售后跟踪服务,电话回访,对用户的任何期望和要求,我们随时提供服务,让您无后顾之忧。

注意:如果机器出现故障,为避免危险,必须由本公司特约维修点或相关专业人员来维修。

NEDFON 绿岛风

电热风幕机 产品使用说明书

RM125-09-3D/Y-X, RM125-12-3D/Y-X, RM125-15-3D/Y-X, RM125-18-3D/Y-X

30803.01759

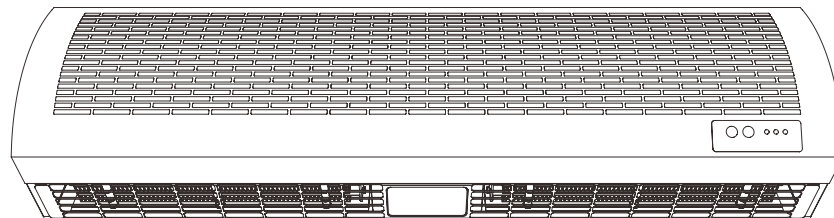

广东绿岛风空气系统股份有限公司

Guangdong Nedfon Air System Co.,Ltd

生产基地:广东省台山市台城南兴路15号

电话:0750-5416666 传真:0750-5415555

邮政编码:529200

网站:<http://www.nedfon.com>



400 883 2333

客服热线

一、概述

非常感谢购买与使用本公司产品,使用前请说细阅读本说明书,以便正确使用。

RM125系列贯流式电热风幕机是本厂累积多年的生产、技术经验研制出的新产品。产品外型美观,运行平稳,具有发热效率高、热交换快、余热少等特点。该机发热部分选用安全可靠的PTC发热体元件,用户可根据气候环境选择发热体功率的大小,控制部分使用电子遥控控制,操作简便,且机内安装有可复位限温元件,使用安全。风轮使用铝合金材料制造而成,噪音低,冷暖风可以随意切换,一年四季都适用,是空调场所配套辅助加热的理想产品。本产品也可适用于安装在商场、宾馆、剧院、写字楼等出入口上方,可大幅度减少室内冷、暖空气流失。

二、安全注意事项

- 1.器具不打算由存在肢体、感官或精神能力缺陷或缺少使用经验和知识的人(包括儿童)使用,除非有负责他们安全的人对他们进行与器具使用有关的监督或指导。
- 2.应照看好儿童,确保他们不玩耍本器具。
- 3.应使风幕机的出风口离地面的高度超出2.3米。
- 4.在固定布线中,应配有带过流保护功能(容量在主体电流1.5倍以上),且触点分离距离在3mm以上的,提供三类过电压等级下全极全断开的断开装置。
- 5.人员离开现场时,请将电源断开;
- 6.产品出现异常噪音、异常气味、异常高温或故障时,请立即停止使用,关闭开关,断开电源;
- 7.如果电器中充注了可燃制冷剂,出现异常情况时,关闭开关前应先采取自然通风措施,避免出现可燃制冷剂聚集的情况;
- 8.不应从带插座的灯头上引接电源供给家用电器;
- 9.延长线电源插座所接电器的总额定电流值,不应超过原固定插座或线路的额定电流值;
- 10.本产品不应在易燃易爆物品附近或类似环境中使用;
- 11.使用者不应自行拆卸家用电器,不应变更内部接线、部件和保护装置;
- 12.使用者不应以普通导体或超出规定电流容量的熔断体替换电器和电源的熔断体;
- 13.使用者不应自行改变低压断路器或剩余电流动作保护器的设定值。
- 14.清洁保养维护前应从插座上拔下插头或通过其他等效方式切断电源,并等待电器冷却至室温。
- 15.器具清洁、保养等维护项目,应由专业人员执行。
- 16.要经常清除发热体和机器内的尘垢,每年冬天首次使用,必须清除发热体上的灰尘,保证出风口顺畅;
- 17.发热体表面带电,严禁触摸,检修时必须全部断开电源;
- 18.加热器不得直接放置在电源插座下面。
- 19.安装前应由专业电工根据本机的输入功率选择合适的电线和开关。
- 20.本器具含有仅用于实现功能用途的接地连接。
- 21.注意:为避免由热断路器的误复位产生危险,器具不能通过外部开关装置供电,例如定时器或者连接到根据功能有规则地进行通、断的电路。
- 22.本器具仅限室内使用。
- 23.器具安装和维护详见安装注意事项、安装方法和维护与保养。

三、外形及安装尺寸

温馨提醒:本机推荐安装高度为2.3~2.5米。
注:图中标注尺寸单位为毫米(mm)。

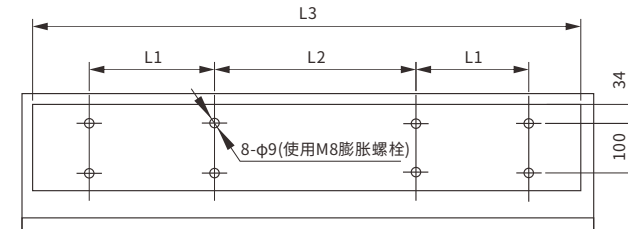
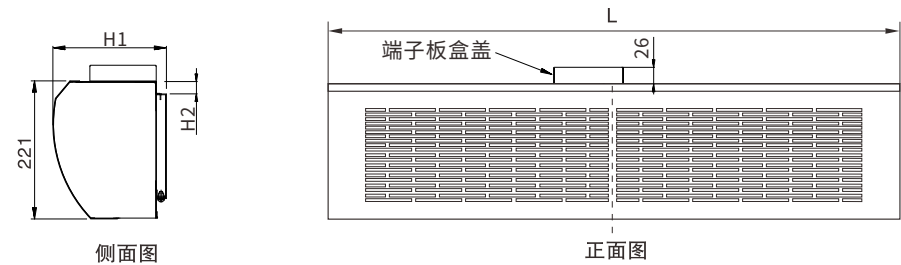

挂墙板尺寸图

型号	L	L1	L2	L3	H1	H2
RM125-09-3D/Y-X	900	270	300	890	188	33
RM125-12-3D/Y-X	1200	420	300	1190	188	33
RM125-15-3D/Y-X	1500	570	300	1490	188	33
RM125-18-3D/Y-X	1800	670	400	1790	194	40

四、电气原理图

注：本机使用TN-S接线，蓝色为中性线

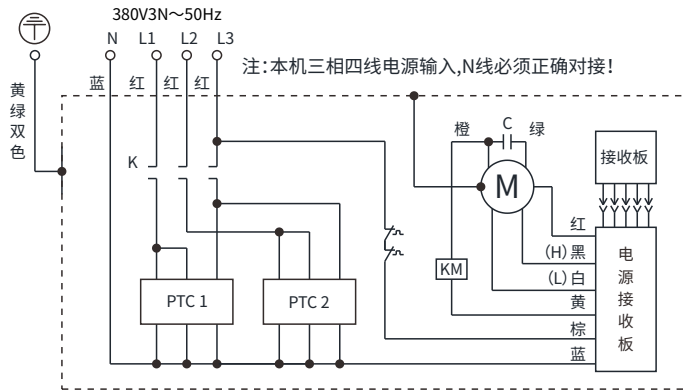

五、性能参数

注：以下数据在绿岛风性能实验室测试所得，如有变化恕不另行通知。

产品型号	电压 频率	出风口风速 (m/s)		电机输入 功率(W)		最大 风量 (m³/h)	噪音 dB(A)	发热体参数		外形尺寸 (mm)	净重 (kg)
		高档	低档	高档	低档			每相电流 (A)	发热功率 (kW)		
RM125-09-3D/Y-X	TN-S 380V~ 50Hz	6.5	5.5	100	75	1100	≤53	9	6	900×188×221	15
RM125-12-3D/Y-X				120	95	1600	≤54	12.1	8	1200×188×221	18.5
RM125-15-3D/Y-X				155	130	2200	≤55	15.2	10	1500×188×221	22
RM125-18-3D/Y-X				165	135	2500	≤55	21.2	14	1800×194×221	27.7

六、安装注意事项

温馨提醒：本机推荐安装高度为2.3~2.5米。

请依照下列各点安装，以增加风幕机之效率。

1. 因运转可能会使墙壁压垮或天花板震动，以免产生不必要的噪音，请将机器安装在结实且平整的地方，以防止运转而产生震动，并保障其安全性。
2. 请将风幕机安装在室内侧，严禁将风幕机安装在室外侧，以防雨水侵入机器内部。
3. 请依照欲安装门之高度选择适用之机型，倘若安装的门太高，则会因有效遮断距离之因素，无法有效发挥预测之功能。
4. 安装本机时，请将出风口位置与安装面最下方对准。
5. 倘若门比欲安装之风幕机宽度还宽时，则可采用2台或多台组合安装。此情况下风幕机与风幕机之间或装有断路器的风幕机与墙壁之间，应保持20~50mm的距离，使得风幕机本体的断路器的手柄开关动作不受限制。
6. 安装时，风幕机挂墙板与墙壁之间不可有空隙。
7. 请勿在下列地点安装并使用本机。
 - ✦ 海拔高于1000米或环境湿度大于90%的地方。
 - ✦ 粉尘较多或可能产生爆炸性粉尘或气体的地方。
 - ✦ 环境温度可能超过40°C或低于-10°C的地方。
 - ✦ 产生腐蚀性气体的地方。
 - ✦ 可能会发生冻结的地方。
 - ✦ 会被溅水之处。
 - ✦ 温度过高(95°C或以上)及产生蒸气的地方。
 - ✦ 窗帘等易燃物附近。
 - ✦ 产生油烟的地方。
8. 请水平安装。
9. 风幕机本体和天花板之间的距离请确保50mm以上。
10. 应使其出风口离地面的高度超出2.3米。
11. 为避免发生火灾，安装时请勿遮蔽。

七、安装方法

1. 在安装空间足够的情况下，请不要将风幕机埋入天花板内(嵌入式天花板式风幕机除外)，如须安装在天花板内时，请给进风口保留足够的进风空间。为保证产品性能及方便后续维护，请保留水平空间宽度及垂直空间高度600mm或以上。如图(1)、图(2)所示。

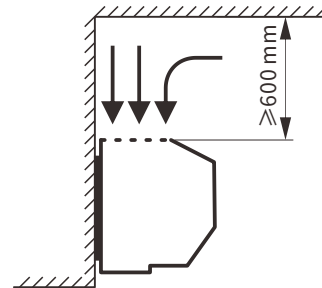

图(1)

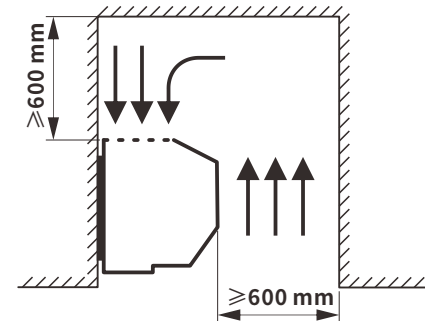

图(2)

2. 确定安装方向后, 松开挂墙板底边的螺钉, 把挂墙板卸下, 如图(3)所示;
3. 按挂墙板尺寸图在墙上打孔, 先将膨胀螺栓紧固在混凝土内, 然后把挂墙板装于螺栓上, 最后拧紧螺母固定, 如图(4)所示;
4. 将本机挂于挂墙板上并检查是否安装正确、牢固, 然后用卸下的螺钉重新紧固, 如图(5)、图(6)所示。

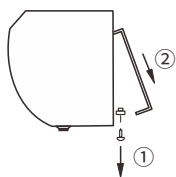

图(3)

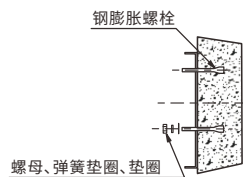

图(4)

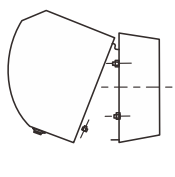

图(5)

八、维护与保养

1. 清洁、维护、保养前, 即拆下防护外壳前应确保器具与电源已断开, 等风轮停止转动, 且等待电器冷却至室温。
2. 清洁、维护、保养时, 需戴上胶手套操作。外表面可用干软布擦拭, 若需要可用50°C以下的温水或中性清洁剂擦拭。若要清洗风轮请让专业人员将风轮拆卸下来, 单独清洗并晾干方可装回本机。以上清洁工作, 均需各部件晾干后, 方可通电使用本产品。
3. 切勿让水或清洁剂进入扇叶、电机等内部部件。
4. 请勿堵塞进风口或出风口。

九、使用说明

一、电热风幕机安装后测试应符合下列条件:

1. 启动冷风: 冷风必须要工作正常, 无异常噪音;
2. 启动热风: 电加热器要正常工作;
3. 机器关闭: 先关闭电加热器, 延时后再关闭电机。

二、遥控器的使用:

用遥控器对着机器上的操作面板, 在距离风幕机6米内(60度角范围内)。

1. 按“开/停止”, 风幕机启动默认为自然风强档。
2. 按“调速”键, 可控制风速大、小。
3. 按“冷/热”键, 可控制吹自然风与热风。
4. 在热风状态时按下“开/停止”键, 加热功能关闭, 热风指示灯闪烁, 风幕机继续运行50秒后停止运行。

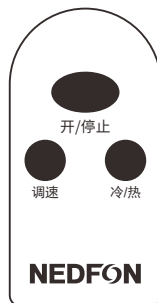

三、若遗失遥控器时, 可应急使用操作面板按键进行操作:

请用手指操作, 不能使用硬物戳按键。请注意高处操作的危险。

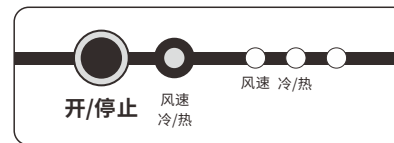

1. 按“开/停止”键第一次, 机器进入吹自然风状态, 风速为高档; 按第二次, 机器停止。
2. 在开机状态, 按“风速 冷/热”键第一次, 风速为低档, 不制热;
3. 按“风速 冷/热”键第二次, 风速为低档, 制热;
4. 按“风速 冷/热”键第三次, 风速为高档, 制热;
5. 按“风速 冷/热”键第四次, 风速为高档, 不制热; 状态2-5循环。
6. 在2-5任一状态时, 按“开/停止”键, 机器延时50秒停止。
7. 指示灯为“红色”时, 表示强档。
8. 指示灯为“黄色”时, 表示弱档。
9. 热风指示灯闪烁时, 表示进入关机、延时状态, 风幕机先关闭热风, 继续运行50秒后停止运行。

十、包装附件清单

产品使用说明书一本。

十一、环保清单

部件名称	有害物质					
	铅(Pb)	汞(Hg)	镉(Cd)	六价铬(Cr(VI))	多溴联苯(PBB)	多溴二苯醚(PBDE)
电源线	○	○	○	○	○	○
电器部件	×	○	×	○	○	○
电机	×	○	○	○	○	○
外壳组件	○	○	○	○	○	○
风轮组件	○	○	○	○	○	○

本表格根据SJ/T11364的规定编制

○: 表示该有毒有害物质在该部件所有均质材料中的含量均在 GB/T26572 标准规定的限量要求以下

×: 表示该有毒有害物质至少在该部件的某一均质材料中的含量超出 GB/T26572 标准规定的限量要求。

- 该产品建议与普通生活垃圾分开处理。在其使用寿命结束时, 建议送到指定回收点或由专业人士回收处理。
- 对产品不当利用或者处置可能会对环境和人体健康造成影响。

