

保修卡

姓名		电话	
单位或地址			
保修期限		购买日期	年 月 日
<p>1、本产品整机维修一年,在正常使用状况下免费维修。 2、保修期的起始日期以产品发票日期为准。 3、维修时请出示发票。 4、在保修期间,若有下列情况恕不免费维修。 •由于没有按说明书上要求使用而造成故障的。 •由于自行修理改装以致损坏的。 •由于不可抗力因素所造成的故障或损坏的。 •由于非正常使用(如长时间使用于环境恶劣的场所或车辆、船舶上搭载)所造成之故障或损坏的。 •由于人为敲击、摔、撞、切、割等损坏的。 5、超过保修期或不属于免费保修的产品,本公司的特约维修点仍竭诚为您服务。</p>			

维修记录

日期	维修内容	维修员	用户签名

广东绿岛风空气系统股份有限公司 Guangdong Nedfon Air System Co.,Ltd

生产基地: 广东省台山市台城南兴路15号

电 话: 0750-5416666 传真:0750-5415555

服务热线: 400 8832 333

网 址: <http://www.nedfon.com>

NEDFON绿岛风

双向流新风机 使用安装说明书

产品型号:

DST10-150P / DST15-250P

DST10-150P-Y / DST15-250P-Y



PURIFY
PM2.5

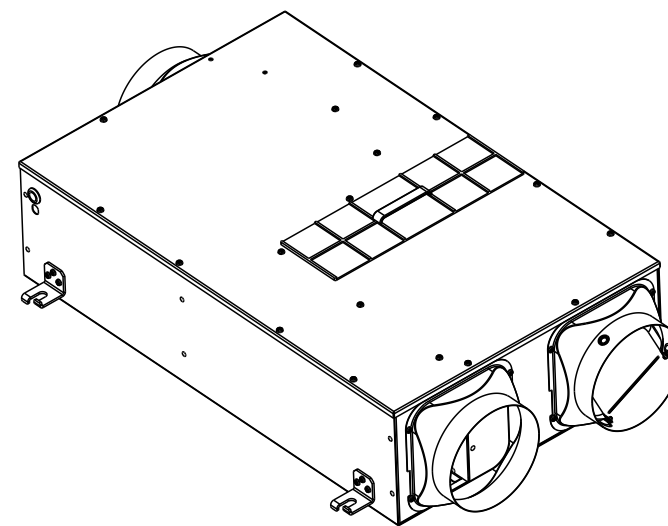

感谢您使用 **NEDFON绿岛风** 系列产品

安装、使用和维护绿岛风产品前,请仔细阅读本安装使用说明书;请妥善保管好此说明书备日后参考(保留备用)

购机时请认真填写保修卡,并经商店填写盖章后妥善保管好本保修卡以做保修用

执行标准: GB/T4706.1 GB/T4706.27 GB4343.1 GB17625.1

一、安全注意事项

- 1.器具不打算由存在肢体、感官或精神能力缺陷或缺少使用经验和知识的人(包括儿童)使用,除非有负责他们安全的人对他们进行与器具使用有关的监督或指导;
- 2.应照看好儿童,确保他们不玩耍本器具;
- 3.如果电源软线损坏,为了避免危险,必须由制造商、其服务机构或类似的专业人员更换。
- 4.使用过程中,请将电器的电源插头完全插入电源插座中,并保持电源插头与插座接触良好;
- 5.当需要使用延长线电源插座时,请使用符合国家标准要求的延长线电源插座;
- 6.人员离开现场时,请将电源断开;
- 7.产品出现异常噪音、异常气味、异常高温或故障时,请立即停止使用,关闭开关,断开电源;
- 8.出现异常情况时,关闭开关前应先采取自然通风措施,避免出现有害气体聚集的情况;
- 9.不应从带插座的灯头上引接电源供给家用电器;
- 10.延长线电源插座所接电器的总额定电流值,不应超过原固定插座或线路的额定电流值;
- 11.本产品不应在易燃易爆物品附近或类似环境中使用;
- 12.使用者不应自行拆卸家用电器,不应变更内部接线、部件和保护装置;
- 13.从插座上拔下插头时,不应电源线施加拉力;
- 14.使用者不应以普通导体或超出规定电流容量的熔断体替换电器和电源的熔断体;
- 15.使用者不应自行改变低压断路器或剩余电流动作保护器的设定值;
- 16.清洁保养维护前应从插座上拔下插头或通过其他等效方式切断电源,并等待电器冷却至室温;
- 17.需要专业人员维护的电器应包含以下内容:器具清洁、保养等维护项目,应由专业人员执行;
- 18.本器具含有仅用于实现功能用途的接地连接;

二、产品尺寸

型号	A	B	C	D	E	F	G	H	I	J
DST10-150P	703	525	524	486	95	257	151	440	65	830
DST10-150P-Y										
DST15-250P	703	525	524	486	148	236	192	440	65	830
DST15-250P-Y										

单位Units: mm

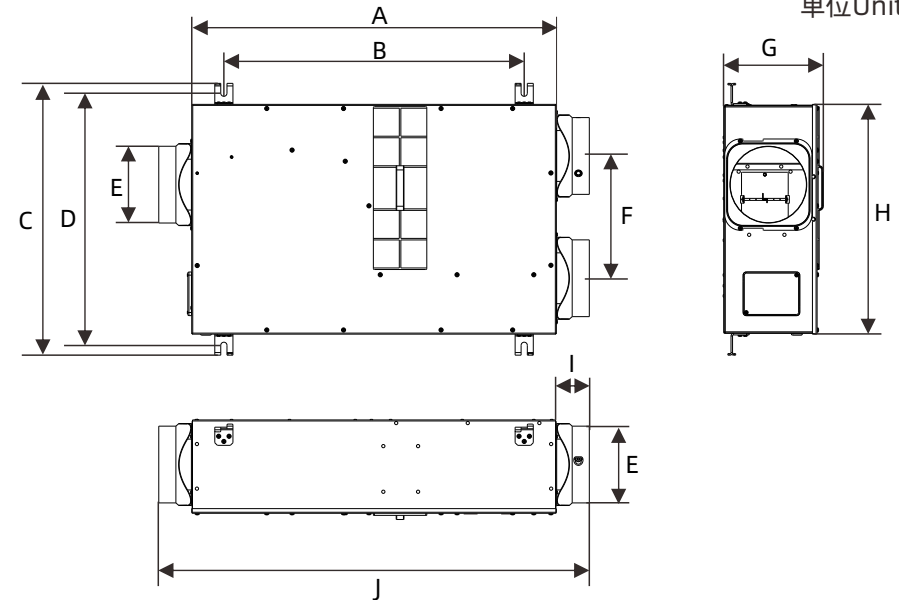

三、电气原理图

DST10-150P DST15-250P

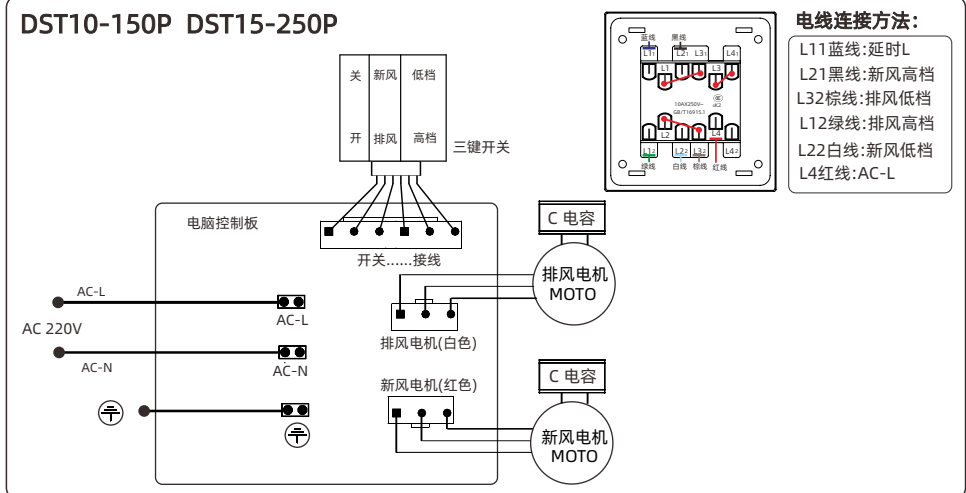

二:液晶款产品电路图

DST10-150P-Y \ DST15-250P-Y

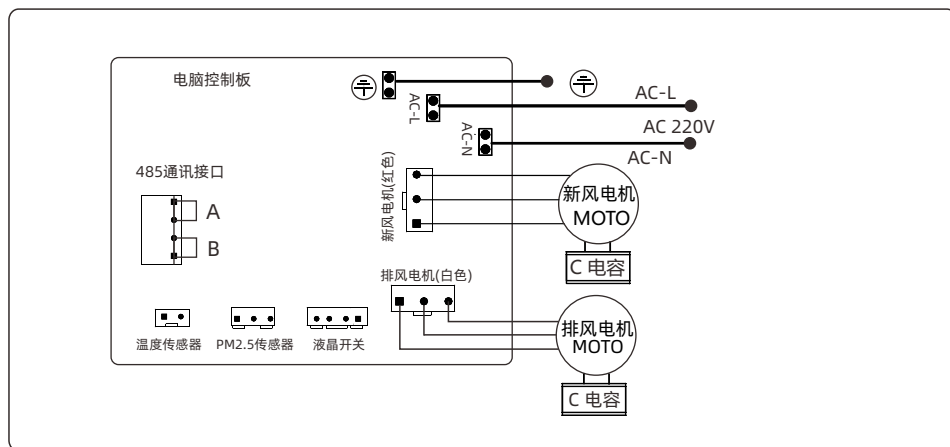

四、技术参数

技术参数

型号	电压/频率	档位	额定功率 [W]	新风静压 [Pa]	新风量 [m³/h]	排风静压 [Pa]	排风量 [m³/h]	噪声 [dB(A)]	净重 [kg]	毛重 [kg]
DST10-150P	220V 50Hz	高	48	215	200	95	150	42	17.5	19.5
		低	35	180	130	65	110	37		
DST15-250P		高	64	225	300	100	250	43	20	22
		低	50	190	200	70	180	38		
DST10-150P-Y	220V 50Hz	高	48	215	200	95	150	42	17.5	19.5
		低	35	180	130	65	110	37		
DST15-250P-Y		高	64	225	300	100	250	43	20	22
		低	50	190	200	70	180	38		

产品曲线图:

DST10-150P / DST10-150P-Y

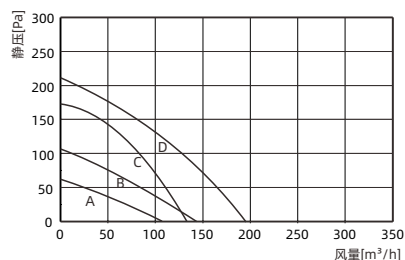

A: 排风低档
B: 排风高档
C: 新风低档
D: 新风高档

DST15-250P / DST15-250P-Y

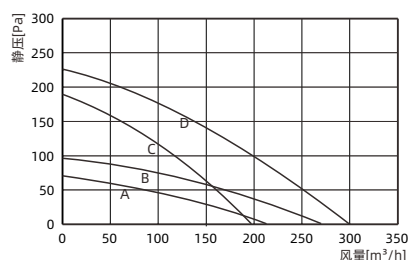

五、安装注意事项

以下标志是根据错误使用所产生的危险或受伤程度进行分类;

- 警告** 为了避免对您或其他人造成伤害或财物损害, 请仔细阅读并遵守本说明书中的安装注意事项;
- 注意** 本标志所表示的内容为“不遵守的话可能造成人身轻伤或财物损害”

以下标志为务必遵守的指示种类

- 此标志表示禁止事项
- 此标志表示强制事项

警告

- 禁止安装在容易被水喷到或烟雾水汽过多的地方, 否则可能会短路, 导致火灾或触电;
- 当发生煤气泄漏时, 禁止开启本产品的任何功能。否则可能产生火花, 导致爆炸;
- 产品必须由有专业资格的人员来进行安装, 否则产品的使用效果会受到影响;
- 禁止改动产品的内部接线, 否则可能会短路, 导致火灾或触电; 如产品出现故障, 请联系客户咨询服务中心或经销商进行维修;
- 禁止使用220V ~ 50Hz以外的电源; 否则可能会电路击穿, 导致火灾;
- 禁止使用本说明书指定以外的方法进行安装; 否则可能损坏无法正常使用;
- 安装时必须在产品与供电线路之间, 使用开关插座来连接; 否则可能会导致电路故障及触电;
- 本产品与外部供电系统连接有配制好插头, 直接与插座连接即可; 不可以采用其它方式连接; 否则可能会导致接线错误, 导致触电;
- 电源连接线请选用GB/T 5023.5中规定的60227 IEC53(RVV 0.75mm); 否则可能会导致火灾;
- 产品与供电线路连接时, 必须接地; 否则漏电时可能会导致触电;
- 产品包装附件有安装五金件等专用零件时, 应使用专用零部件; 否则产品可能会掉落, 导致受伤;

注意

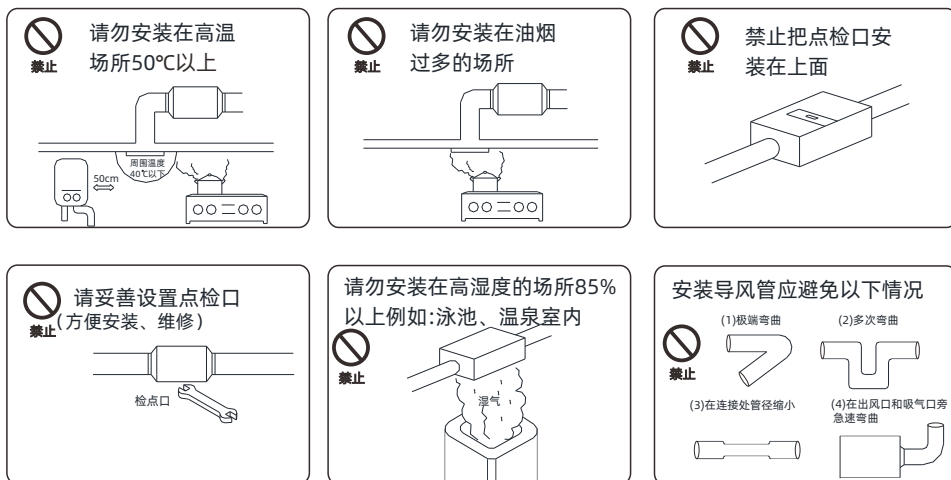

六、安装方法和要求

一:墙面开孔方式:

1:选好主机的安装位置高度2.2米以上,请专业水钻人员开孔:

DST10-150P、DST10-150P-Y:
开孔直径120mm

DST15-250P、DST15-250P-Y:
开孔直径168mm

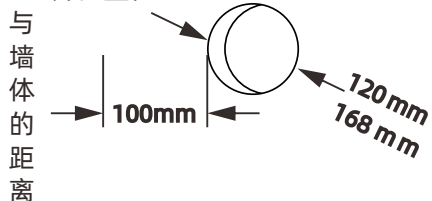

注意
开孔前必须将主机安装范围清理干净,避免安装时造成破坏;

2、选择合适的钻头在指定位置开孔。墙孔比管径大3~5mm。墙外孔比内孔低,钻头向下倾斜1~3°,防止雨水侵入(如图)。

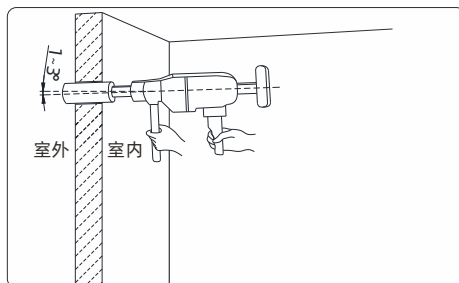

注意
开孔时,不能在承重墙、支柱、横梁等以免危害到建筑结构的安全,且须避开墙内的电线,以免损坏电线;

1: PVC风管长度裁剪, PVC管的总长度比墙体的厚度长60mm;用来对接软管。

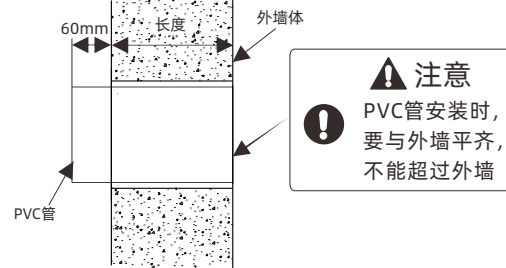

3: 风管装好后,需要安装外墙防风罩(外购件),在外墙打孔安装好不能脱落,排风口处朝下。

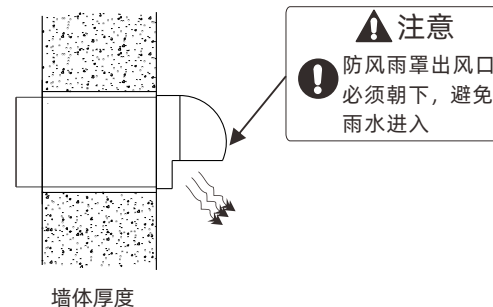

二、新风主机定位

1、确定新风机的安装位置,根据外形尺寸图划线确定出膨胀螺丝定位孔的位置(如图)。

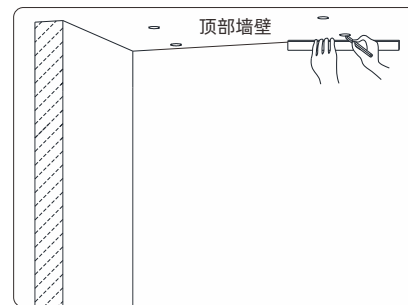

2: 风管准备好后,对准开孔处,平行推入孔内,以外墙体为准,不能超出外墙体平面。

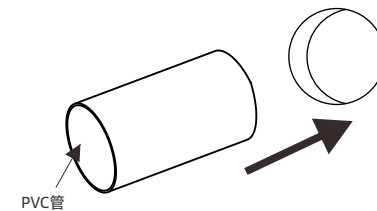

4: 风管组件安装后,需要对孔内进行防漏、断热、保温处理;采用发泡剂将孔内填充好发泡;



2、选择合适的钻头在顶部或者指定位置开膨胀螺丝安装孔

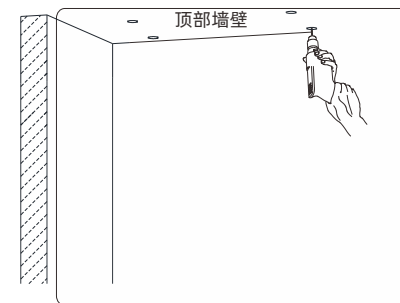

注意
开孔前必须将主机安装范围清理干净,避免安装时造成破坏;

3、膨胀螺丝安装

将膨胀螺丝埋入顶部墙壁的膨胀螺丝安装孔(如图)。

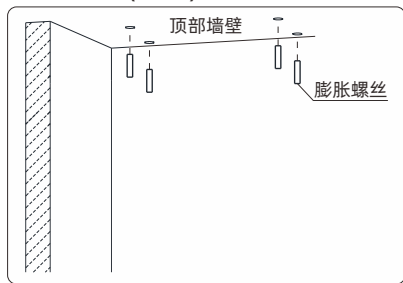

4、吊装螺栓安装

将吊装螺栓旋紧在膨胀螺丝处(如图)。

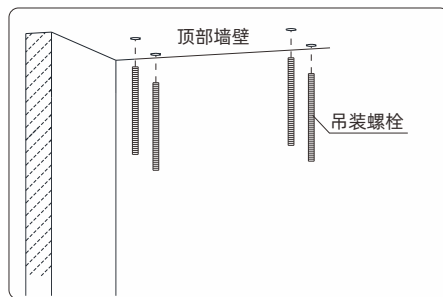

安装情景模拟

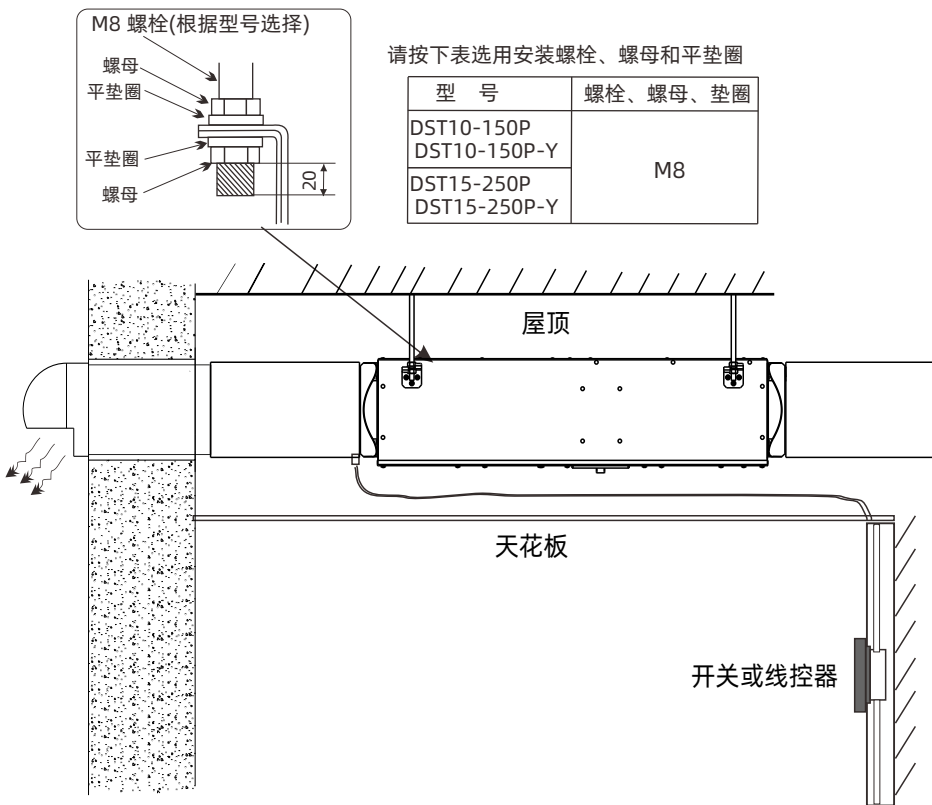

七、日常使用和维护

一、取出过滤网组件

打开主机安装位置的检修口, 然后在主机下方可以看到过滤网框架, 用手拉住过滤网框架上的把手, 然后顺力将过滤网组件取出(如图)。

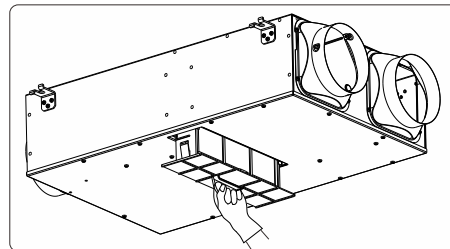

二、过滤网组件打开

取下过滤网组件后, (拿到独立的空间拆装; 避免造成二次污染), 用手压下过滤网的卡位扣, 即可以拆开取出过滤网(如图)。

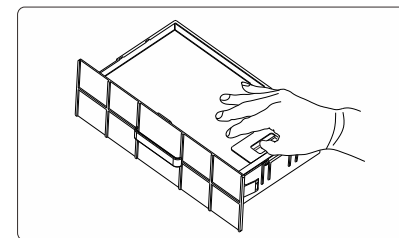

三、过滤组件拆装

从过滤器框架中取出初效过滤网和高效过滤网(如图);

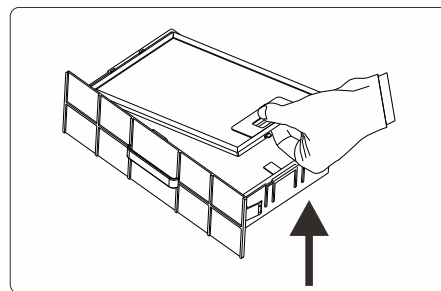

三、过滤组件拆装示意图

过滤器框架中取出或者安装初效过滤网和高效过滤网步骤(如图);

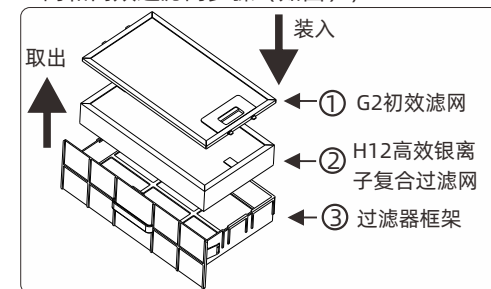

四、清洗初效过滤网

- 1、使用吸尘器(参考图一);
- 2、用水清洗(参考图二);
- 3、高效过滤网不可水洗, 属于一次性配件;
- 4、活性炭过滤网可在阳光下晒至脱尘即可继续使用;
当初效过滤网十分脏时, 使用软刷和中性洗涤剂清洗;
- 5、初效过滤网清洗后, 置于阴凉通风处自然晾干后装回原处(参考图三)。

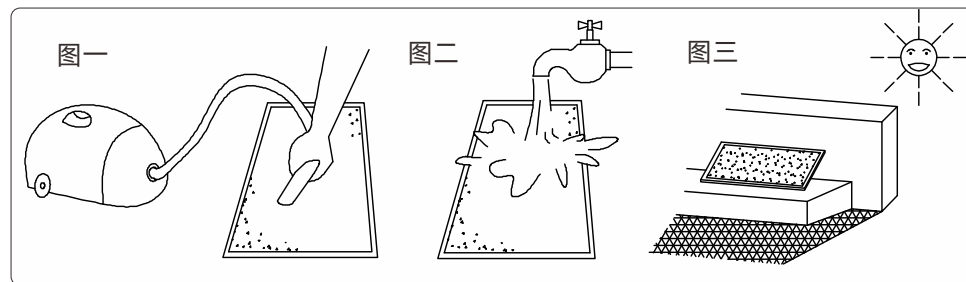

⚠ 注意

- 1: 初效过滤网每月清洁1~2次
- 2: HEPA过滤网更换周期: 建议过滤组合约2~4个月更换1次
- 3: HEPA高效滤网视使用环境而定, 如观察到过滤网正面完全变黑或者产品已经明显变大时, 请及时更换;

⚠ 注意

- ❗ 清洁或更换过滤网时, 灰尘及细菌较多, 请戴好手套及口罩来保护自己;
- ❗ 清洁或更换过滤网时, 请将过滤网拿到户外或者室内独立空间, 以免清洁时对室内造成二次污染;

❌ 清洁时请使用中性清洁剂, 不要使用如(右图)所示的化学剂及物品, 否则可能会腐蚀或刮花产品

❌ 清洁后用干净软布擦干或风干, 不要加热否则损坏产品

❌ 过滤网组合不可水洗, 请将废弃的过滤网组合作为不可燃烧垃圾处理

❌ 为避免清洁时过滤网组合上吸附的尘埃在室内扩散, 请将过滤网组合拿到室外清洁或使用能除去PM2.5颗粒的吸尘器进行清洁



八、开关使说明

一、开关按键操作说明:

- 1、“关”键: 关机键;
- 2、“开”键: 开机键;
- 3、“新风”键和“排风”键是手动切换键, 可以根据客户需求来开启新风功能和排风功能。
(注意: 新风和排风不可同时运行)
- 4、“新风”键: 开启新风功能, 主机设有自检功能, 开机10秒后主机自检完成后启动新风功能。
- 5、“排风”键: 开启排风功能, 主机直接进入排风功能。
- 6、“低档”键、“高档”键: 是低风量功能和高风量功能, 可以在“新风”、“排风”功能上切换。

⋮		
关	新风	低档
开	排风	高档
NEDFON		

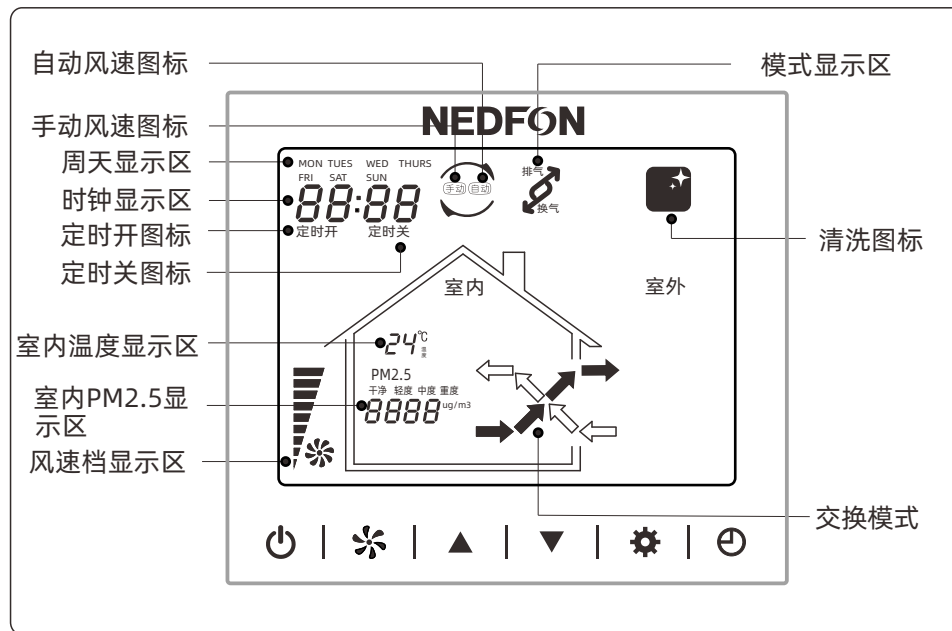

一、液晶开关按键操作说明:





- 1.“**⏻**”键: 开机/待机键。
- 2.“**🌀**”键: 短按切换新风/排风运行模式; 长按3S以上切换手动/自动运行模式。
- 3.“**⚙**”键: 设定键; 长按约3-5S进入定时开、定时关时间、温度报警值、PM2.5报警值设置, 此时短按一下该键切换设定项, 无操作10S自动确认并退出。
- 4.“**🕒**”键: 时钟键。短按进入时钟、周天设置, 此时短按一下该键切换设定项, 无操作10S自动确认并退出; 长按约3-5S可切换定时开和定时关的开闭状态, 在开开、关关、开关、关开之间循环。长按10秒后放手, LCD黑屏, 表示初始化完成, 重新开机即恢复出厂设置。
- 5.“**▲**”键: 上调键。手动模式下提高风速、参数设置数据递增。
- 6.“**▼**”键: 下调键。手动模式下降低风速、参数设置数据递减。长按约3S以上清除滤网报警功能;

二、液晶屏图标显示说明:

- 1.模式显示区: 表示风机处于排气&换气工作状态模式。
- 2.档位显示区: 显示当前风机运行的风速档。
- 3.室内显示区: 显示室内PM2.5浓度值大小。
- 4.周天/时钟显示区: 显示当前周天和时。
- 5.定时开/关图标: 表示风机正在开启定时开/关功能。
- 6.室内温度显示区: 显示室内温度值。
- 7.自动风速图标: 表示风机正开启自动切换风速模式。
- 8.手动风速图标: 表示风机正开启手动切换风速模式。
- 9.清洗图标: 当该图标出现时, 应清洗空气过滤器; 长按“**▼**”键3秒, 图标将不显示, 同时蜂鸣器将不响。
- 10.模式显示区: 显示当前运行模式。

九、包装附件清单

安装时请开箱按包装附件清单核实附件，如有不齐全请与客户咨询服务中心或经销商联系

NO.	配件名称	配件图	数量	搭配型号
1	86*90三控开关 + 86开关底盒		1个	DST10-150P DST15-250P
2	线控器		1个	DST10-150P-Y DST15-250P-Y
3	线控器连接线（5米）		1条	
4	说明书（附带保修卡）		1本	标配

十、环保清单

产品中有害物质的名称及含量

部件名称	有害物质					
	铅及其化合物 (Pb)	汞及其化合物 (Hg)	镉及其化合物 (Cd)	六价铬及其化合物 (Cr (VI))	多溴联苯 (PBB)	多溴二苯醚 (PBDE)
电子元器件	X	○	X	○	○	○
五金件	○	○	○	○	○	○
塑胶件	○	○	○	○	○	○
印刷品	○	○	○	○	○	○
电机	X	○	○	X	○	○
控制器类	○	○	X	○	○	○
电源线组件	X	○	○	○	○	○

本表格依据SJ/T 11364的规定编制

○：表示该有害物质在该部件所有均质材料中的含量均在GB/T 26572规定的限量要求以下。

X：表示该有害物质至少在该部件的某一均质材料中的含量超出GB/T 26572规定的限量要求。

注：上述表单明细里的部件请以实际产品为准。

十一、保证书

- 1、如在正常使用情况下，因制造原因造成故障可以无偿更换。
- 2、如自行拆卸、改造、维修而造成故障，本公司不予保修。
- 3、保修期间，可凭经销商发票，凭发票日期，本公司负责保修。

十二、特别声明

- 1、本说明书可以通过本公司官网获取。